



MANUAL DO USUÁRIO

REFRIGERADOR

FRENCH DOOR

Por favor leia completamente este Manual do Usuário antes de colocar o produto em funcionamento, guardando-o em local seguro para futuras referências a qualquer momento.

GR-X248LKZM / GR-X248LKZ1



MFL69497024_Rev.01

www.lge.com

Copyright © 2018 LG Electronics Inc. Todos os direitos reservados.

ÍNDICE

3 CARACTERÍSTICAS DO PRODUTO

4 INSTRUÇÕES DE SEGURANÇA IMPORTANTES

7 COMPONENTES

- 7 Parte externa do refrigerador
- 8 Parte interna do refrigerador

9 INSTALAÇÃO

- 9 Visão rápida da instalação
- 10 Retirando seu refrigerador da embalagem
- 10 Escolhendo a Localização Adequada
 - 10 - Pavimento
 - 11 - Temperatura ambiente
 - 11 - Dimensões e distâncias
- 11 Remoção/Montagem dos puxadores das portas do refrigerador
- 12 Remoção/Montagem do puxador das gavetas do freezer
- 12 Remoção/Montagem das gavetas e das portas
 - 13 - Remoção da porta esquerda do refrigerador
 - 14 - Remoção da porta direita do refrigerador
 - 15 - Montagem da porta direita do refrigerador
 - 16 - Montagem da porta esquerda do refrigerador
 - 17 - Remoção das gavetas do freezer
 - 19 - Montagem das gavetas do freezer
- 20 Ligação da linha de água
 - 20 - Antes de iniciar
 - 20 - Pressão da água
 - 20 - O que você precisará
- 21 - Instruções de instalação da linha de água
- 23 Ligando o aparelho
- 24 Nivelamento e alinhamento da porta
 - 24 - Nivelamento
 - 24 - Alinhamento da porta

25 COMO USAR

- 25 Antes de usar
- 26 Painel de controle
 - 26 - Dispositivos do Painel de Controle
- 28 Compartimento de gelo interno
 - 28 - Retirando o compartimento de gelo interno
 - 28 - Montagem do compartimento de gelo interno
- 29 Fabricação automática de gelo
 - 29 - Ligando e desligando a fabricação automática de gelo.
 - 30 - Quando se deve desligar a fabricação de gelo
 - 30 - Sons normais que você pode ouvir
 - 30 - Preparando-se para férias
- 31 Dispensador de água e gelo
 - 31 - Dispensador
 - 31 - Uso do dispensador
 - 31 - Travamento do dispensador
 - 31 - Limpeza da prateleira do dispensador
- 32 Guardar alimentos
 - 32 - Local de conservação de alimentos
 - 33 - Dicas para guardar alimentos
 - 33 - Guardar alimentos congelados
- 35 Dispositivo de Controle de Umidade e Glide'N'Serve
- 35 Retirada e montagem das caixas de armazenamento
- 36 Door-In-Door
- 38 Ajuste das prateleiras do refrigerador

40 FUNÇÕES SMART

- 40 Usar a aplicação LG SmartThinQ
- 42 Smart Diagnosis™

43 MANUTENÇÃO

- 43 Limpeza
- 44 Substituição do filtro de água

47 RESOLUÇÃO DE PROBLEMAS

CARACTERÍSTICAS DO PRODUTO

* Dependendo do modelo, algumas das funções a seguir podem não estar disponíveis.

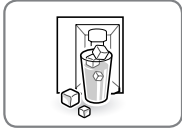

DISPENSADOR DE ÁGUA FILTRADA E GELO

O dispensador de água fornece água natural e água gelada. O dispensador de gelo fornece gelo em cubos e gelo picado.



ALARME DA PORTA

A função de alarme da porta foi projetada para evitar que a porta do refrigerador funcione indevidamente possibilitando que a porta do refrigerador ou a gaveta do freezer permaneçam abertas. Se a porta do refrigerador ou a gaveta do freezer ficar aberta por um período de tempo maior do que 60 segundos, um som de alerta tocará em intervalos de 30 segundos.



GAVETA COM CONTROLE DE UMIDADE

A gaveta com Controle de umidade foi projetado para ajudar a manter as frutas e legumes frescos e crocantes. Você pode controlar a quantidade de umidade na gaveta ao ajustar as configurações entre Baixo e Alto.



GLIDE'N'SERVE

Glide'N'Serve garante espaço para guardar sob um controle de temperatura variável o qual mantém o compartimento mais frio do que a temperatura do refrigerador. É um local conveniente para guardar sanduíches ou carne a ser cozida.

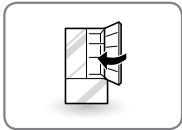

DOBRADIÇAS DE FECHAMENTO AUTOMÁTICO

As portas do refrigerador e da gaveta do freezer se fecham automaticamente com um pequeno empurrão. (A porta apenas se fecha quando estiver aberta em um ângulo menor do que 30°.)

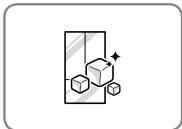

EXPRESS FREEZE

Produção de gelo pode ser aumentada em cerca de 20 por cento quando o freezer é mantido à temperatura mais fria durante um período de 24 horas.

INSTRUÇÕES DE SEGURANÇA IMPORTANTES

LEIA TODAS AS INSTRUÇÕES ANTES DE USAR O REFRIGERADOR.

Este guia contém muitas mensagens importantes de segurança. Sempre leia e siga todas as mensagens de segurança.



Este é o símbolo de alerta de segurança. Ele alerta para as mensagens de segurança que informam sobre os perigos que podem matar ou ferir você ou outras pessoas, ou causar danos ao produto.

Todas as mensagens de segurança serão precedidas pelo símbolo de alerta de segurança e pelo sinal de perigo ATENÇÃO ou CUIDADO. Estas palavras significam:



ATENÇÃO Você pode ser morto ou gravemente ferido, caso não siga essas instruções.



CUIDADO Indica uma situação de risco iminente que, se não observado, pode resultar em ferimentos leves ou moderados ou danos ao produto.



ATENÇÃO

Para reduzir o risco de incêndio, choque elétrico ou ferimentos durante o uso do produto, precauções básicas de segurança devem ser seguidas, incluindo as seguintes:

Power (Energia)

- NUNCA desligue o aparelho puxando pelo cabo de alimentação. Segure sempre o plug firmemente e puxe-o para retirá-lo da tomada.
- Se o cabo de alimentação estiver danificado, deve ser substituído pelo fabricante ou pelo agente autorizado ou pessoa qualificada, a fim de evitar um perigo. Não use um cabo com fissuras ou abrasões ao longo de seu comprimento, ou em qualquer uma das extremidades.
- Não use tomada de energia não certificada.
- Desligue o plug da tomada imediatamente em caso de um apagão ou tempestade.
- Conecte o cabo de alimentação com o cabo de energia voltado para baixo.

Instalação

- Entre em contato com um centro de serviço autorizado antes de instalar ou mudar o local do refrigerador.
- Ao mover seu refrigerador para longe da parede, tenha cuidado para não capotar ou danificar o cabo de alimentação.
- Antes de usar, certifique-se de que você está conectando este produto a uma tomada exclusiva, com saída de aterramento elétrico disponível para uso com este produto (127V / 220V, 60Hz, só AC). É de responsabilidade do usuário substituir a tomada de 2 pinos padrão por uma tomada de 3 pinos padrão.
- Não instale o refrigerador onde possa haver risco de queda da unidade.

Uso

- NÃO permita que crianças subam, levistem ou se pendurem nas portas ou nas prateleiras do refrigerador. Elas podem danificar o refrigerador e se machucar seriamente.
- Não pendure ou coloque objetos pesados sobre o dispensador do refrigerador.
- Não coloque objetos pesados ou perigosos (garrafas com líquido) sobre o refrigerador.
- Não coloque animais vivos dentro do refrigerador.
- Não permita que crianças subam no produto quando ele está em uso.
- No caso de um vazamento de gás (propano / GLP), garantir a ventilação adequada e entre em contato com uma assistência técnica autorizada antes de retomar a utilização. Não toque ou desmonte a tomada elétrica do refrigerador.
- No caso de uma perda de fluido refrigerante, mova os objetos inflamáveis para longe do refrigerador. Assegure uma ventilação adequada e entre em contato com um centro de serviço autorizado.
- Não use ou coloque substâncias inflamáveis (produtos químicos, medicamentos, cosméticos, etc) perto do refrigerador ou armazene-os dentro do refrigerador. Não coloque o refrigerador nas proximidades de gás inflamável.
- Não sobrecarregue ou encaixe itens com muita força nos compartimentos da porta. Isso pode causar danos ao compartimento ou ferimentos caso os itens sejam removidos com força excessiva.

LEIA TODAS AS INSTRUÇÕES ANTES DE USAR O REFRIGERADOR.

Para reduzir o risco de incêndio, choque elétrico ou ferimentos durante o uso do produto, precauções básicas de segurança devem ser seguidas, incluindo as seguintes:

- Este aparelho deve ser usado somente em modo doméstico e em aplicações similares, tais como:
 - áreas de cozinha em lojas, escritórios e outros ambientes de trabalho.
 - casas de fazenda e por clientes em hotéis, motéis e outros tipos de ambientes residenciais.
 - pensões e ambientes similares.
 - serviços de buffet e aplicações não varejistas.
- Se o aparelho está equipado com uma lâmpada LED, não remova a tampa da lâmpada e a lâmpada de LED na tentativa de qualquer reparo ou serviço. Por favor, contate o centro de informação ao consumidor LG Eletrônicos.
- Este produto não é para ser utilizado para fins especiais, tais como o armazenamento de medicamentos ou de material de teste ou para uso a bordo de navios, etc
- Desligue o plugue da tomada antes de limpar ou reparar o refrigerador.
- Ao substituir a lâmpada do refrigerador, desligue o refrigerador ou a energia.
- Não modifique ou aumente o cabo de alimentação.
- Não use um secador para secar o interior. Não acenda uma vela para remover os odores do interior.
- Para a sua segurança, este aparelho deve estar adequadamente aterrado. Solicite a um eletricitista qualificado que verifique a tomada de parede e o circuito elétrico para garantir que a tomada esteja corretamente aterrada.
- Não utilize uma tomada que possa ser desligada com um interruptor. Não use um cabo de extensão. É de responsabilidade do usuário substituir a tomada de 2 pinos padrão por uma tomada de 3 pinos padrão.
- Não corte nem remova, em nenhuma circunstância, o terceiro pino (terra) do cabo de energia.
- Não utilize um adaptador e conecte o cabo de alimentação em um cabo de extensão de tomadas múltiplas.
- Desconecte o cabo de alimentação imediatamente, se você ouvir um barulho, sentir um odor estranho ou detectar fumaça saindo do aparelho.
- Desligue o aparelho em caso que água ou poeira penetre no refrigerador. Contate um agente de serviço.
- Não desmonte ou modifique o refrigerador.
- Não coloque as mãos, pés ou objetos de metal debaixo ou atrás do refrigerador.
- Não opere o refrigerador ou o toque no cabo de alimentação com as mãos molhadas.
- Em refrigeradores com máquinas de gelo automáticas, evite contato com as partes móveis do mecanismo ejetor ou com o elemento de aquecimento que libera os cubos. Não coloque os dedos ou as mãos sobre o mecanismo de fazer gelo automático enquanto o refrigerador está ligado.
- Ao retirar gelo do dispensador, não use cerâmicas de cristal.
- Não toque as superfícies frias do compartimento do freezer com as mãos molhadas ou úmidas, quando o refrigerador estiver em funcionamento.
- Não coloque recipientes de vidro, garrafas de vidro ou refrigerante no freezer.
- Este aparelho não se destina a ser utilizado por pessoas (incluindo crianças) com limitações físicas, sensoriais ou mentais, ou falta de experiência e conhecimento, a menos que sejam supervisionadas ou instruídas sobre o uso do aparelho por uma pessoa responsável pela sua segurança.
- Não volte a congelar alimentos congelados que foram descongelados por completo. Fazer isso pode resultar em um grave problema de saúde.
- Se você está descartando seu refrigerador antigo, certifique-se que o líquido refrigerante CFC foi removido para o descarte adequado por um profissional qualificado. Se você liberar líquido refrigerante CFC, você pode ser multado ou preso, de acordo com a legislação ambiental relevante.
- Refrigeradores sucateados ou abandonados são perigosos, mesmo se estando encostados por apenas alguns dias. Ao descartar o refrigerador, retire os materiais de embalagem da porta ou retire as portas mas deixe as prateleiras no lugar para que as crianças não possam entrar facilmente no interior.
- Se estiver conectado a um circuito protegido por fusíveis, use o tempo de atraso do fusível.
- Se o gás refrigerante vazou, não toque no refrigerador ou na tomada de energia, ventile a sala imediatamente. Uma faísca poderia provocar uma explosão, causando um incêndio ou queimaduras. Uma faísca poderia provocar uma explosão, causando um incêndio ou queimaduras. Pois este refrigerador usa gás natural (isobuteno, R600a) como fluido refrigerante ecológico, mesmo uma pequena quantidade (50~90g) é combustível. Se houver vazamento de gás devido a graves danos causados durante a entrega, instalação ou uso do refrigerador, qualquer faísca pode causar incêndios ou queimaduras.

LEIA TODAS AS INSTRUÇÕES ANTES DE UTILIZAR ESTE ELECTRODOMÉSTICO.

Para reduzir o risco de incêndio, descarga elétrica ou lesões pessoais ao utilizar o produto, devem seguir-se precauções de segurança básicas, incluindo as seguintes:

CUIDADO

Instalação

- O frigorífico deve ser instalado corretamente de acordo com as instruções de instalação constantes da folha adesiva colada na frente do frigorífico.
- Tenha cuidado ao desembalar e instalar o frigorífico. Elimine imediatamente os materiais da embalagem (plásticos), mantendo-os fora do alcance das crianças.

Utilização

- Feche a porta cuidadosamente quando existirem crianças por perto.
- Mantenha os dedos afastados dos pontos com risco de os entalar; os espaços entre as portas e a estrutura são necessariamente pequenos. Tenha cuidado ao fechar as portas quando existirem crianças por perto.
- Se armazenar alimentos de forma inadequada, estes poderão cair e causar ferimentos.
- Não coloque recipientes de vidro, garrafas ou latas (especialmente os recipientes com bebidas gaseificadas) no compartimento do congelador, prateleiras ou compartimento de gelo que serão expostos a temperaturas negativas.

Manutenção

- Não use detergentes fortes como cera ou diluentes para a limpeza. Limpe com um pano macio.
- Limpe regularmente objetos estranhos (poeira, água, etc.), os pinos da ficha do cabo de alimentação e as áreas de contato.

ATENÇÃO

- Conecte apenas com o suprimento de água potável.

ATENÇÃO

- Mantenha as aberturas de ventilação, no invólucro do aparelho ou na estrutura embutida, livres de obstrução.
- Não utilize dispositivos mecânicos ou outros meios para acelerar o processo de degelo, além dos recomendados pelo fabricante.
- Não danifique o circuito de refrigeração.
- Não utilize aparelhos elétricos no interior de compartimentos de armazenagem de alimentos, a menos que sejam do tipo recomendado pelo fabricante.
- Gás refrigerante e o isolamento térmico utilizados no produto necessitam de procedimentos especiais de descarte. Quando disponível, por favor consulte um destes agentes especializados.



Este aparelho contém uma pequena quantidade de refrigerante isobutano (R600a), um gás natural com alta compatibilidade ambiental, mas que também é combustível. Quando transportar e instalar o aparelho, é necessário ter cuidado para garantir que nenhuma parte do circuito de refrigeração é danificada. A saída de refrigerante dos tubos poderia inflamar ou causar lesões oculares. Se for detectada uma fuga, devem evitar-se quaisquer chamas ou potenciais fontes de ignição, e a divisão na qual o aparelho se encontra deve ser arejada durante vários minutos. De modo a evitar a criação de uma mistura de ar com gás inflamável, se ocorrer uma fuga no circuito de refrigeração, o tamanho da divisão na qual o aparelho pode ser colocado depende da quantidade de refrigerante utilizada. A divisão deve ter 1 m² por cada 8g de refrigerante R600a existente no aparelho. A quantidade de refrigerante no seu aparelho é apresentada na placa de identificação dentro do aparelho. Nunca inicie o funcionamento de um aparelho que apresente sinais de danos. Em caso de dúvida, consulte o seu revendedor.

GUARDE ESTAS INSTRUÇÕES

COMPONENTES

Use esta página para se familiarizar com as peças e características de seu refrigerador.

* A aparência e as especificações do produto real podem ser diferentes, dependendo do modelo.

Parte externa do refrigerador

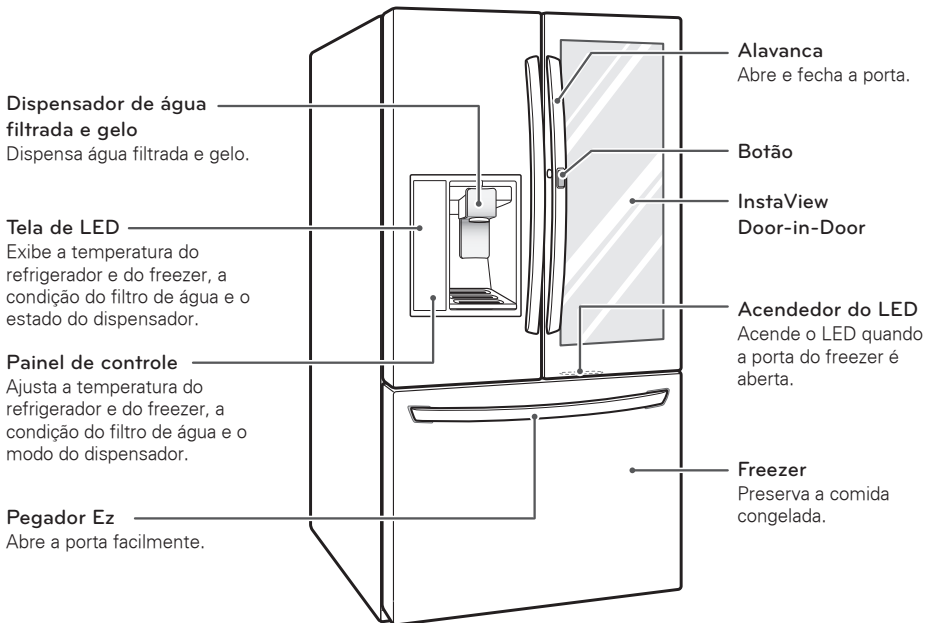

Parte interna do refrigerador

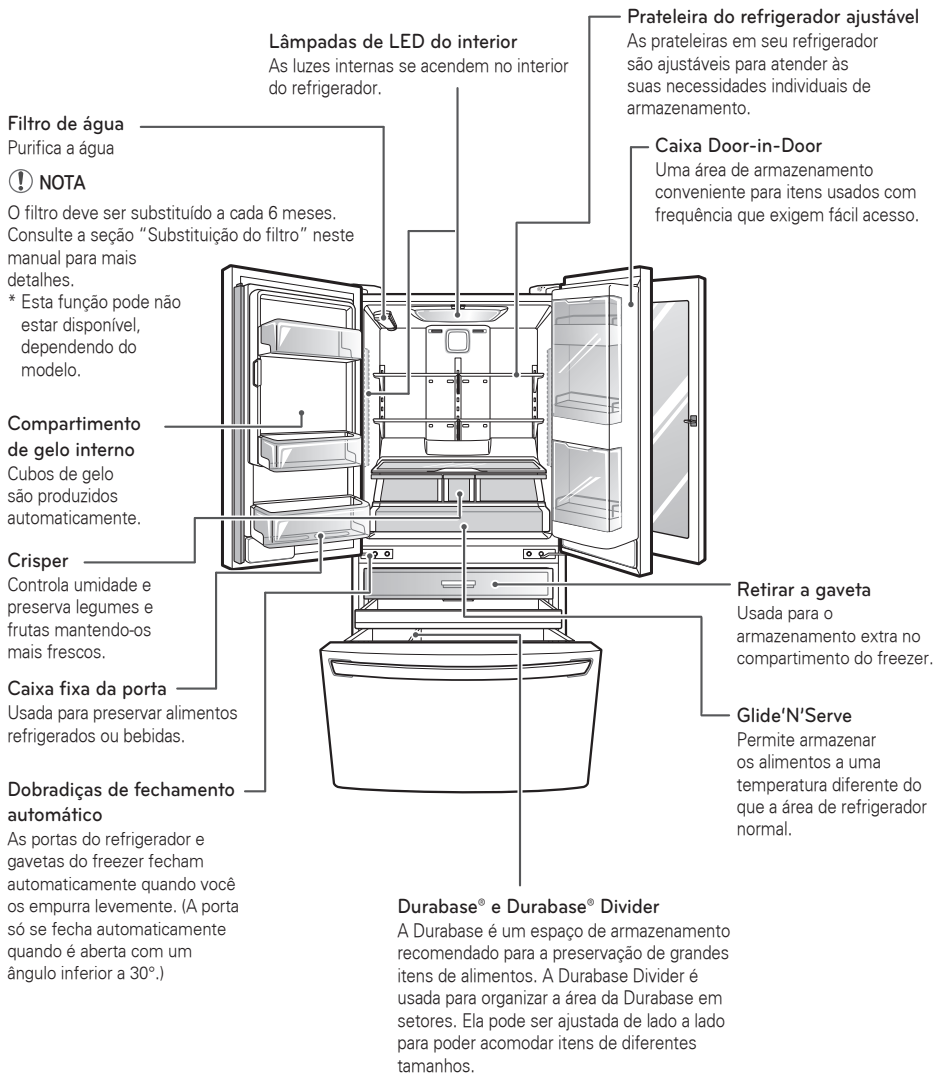

INSTALAÇÃO

Visão rápida da instalação

Primeiramente leia as seguintes instruções de instalação após a compra deste produto ou seu transporte para outro local.

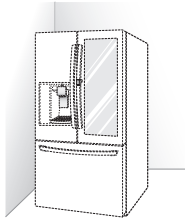

1 Desembalando seu refrigerador

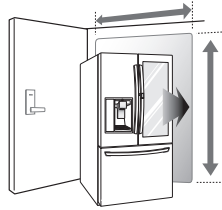

2 Escolhendo o local adequado

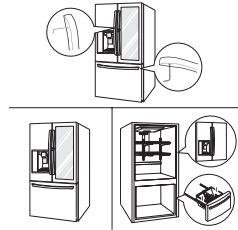

3 Desmontagem / Montagem

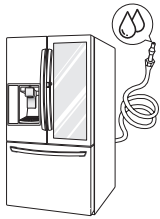

4 Ligar o abastecimento de água e linha de água

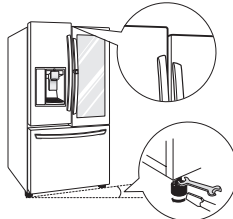

5 Nivelamento e alinhamento da porta

! NOTA

Conecte apenas ao abastecimento de água potável.

Retirando seu refrigerador da embalagem

ATENÇÃO

- Use duas ou mais pessoas para mover e instalar o refrigerador. Não fazer isso pode resultar em ferimentos nas costas ou outro tipo de ferimentos.
- Seu refrigerador é pesado. Ao mover o refrigerador para limpeza ou serviço, certifique-se de proteger o piso. Sempre puxe o refrigerador em linha reta fora quando a deslocar. Não arraste ou ande o refrigerador ao tentar movê-lo, pois poderia ocorrer danos ao piso.
- Mantenha materiais e vapores inflamáveis, como gasolina, distantes do refrigerador. A não observância dessas instruções pode resultar em incêndio, explosão ou morte.

Retire a fita e quaisquer rótulos temporários de seu refrigerador antes de usar. Não retire todas as etiquetas do tipo advertência, etiqueta do modelo e número de série, ou o boletim técnico que está localizado na parte da frente do refrigerador.

Para remover qualquer cola ou fita adesiva restante, esfregue a área rapidamente com o polegar. Tape ou resíduo de cola também podem ser facilmente removidos, esfregando uma pequena quantidade de detergente líquido sobre o adesivo com os dedos. Limpe com água morna e seque.

Não use instrumentos pontiagudos, álcool, líquidos inflamáveis ou produtos de limpeza abrasivos para remover a cola ou fita adesiva. Estes produtos podem danificar a superfície do seu refrigerador.

Prateleiras do refrigerador estão instaladas na posição de transporte. Reinstale as prateleiras de acordo com suas necessidades de armazenamento individuais.

Escolhendo a Localização Adequada

- Selecione um lugar onde haja abastecimento de água que possa ser facilmente conectado no icemaker automático.

NOTA

- A pressão da água deve estar em 20 – 120 psi ou 138 – 827 kPa ou 1.4 – 8.4 kgf/cm². Se a pressão da água em sua área for baixa (abaixo de 20 psi), será preciso instalar uma bomba de pressão para compensar a baixa pressão.
- O refrigerador sempre deve ser conectado à própria tomada elétrica individual e devidamente aterrada de 127 / 220 Volts, 60 Hz, apenas CA e com 15 ou 20 amperes. Isto proporciona o melhor desempenho e também evita sobrecarga dos circuitos da casa que poderiam causar risco de incêndio nos fios superaquecidos. É recomendável usar um circuito separado para este aparelho.

ATENÇÃO

Para reduzir o risco de choque elétrico, não instale o refrigerador em uma área úmida ou molhada.

Pavimento

Para evitar ruído e vibração, a unidade deve estar nivelada e instalada sobre um piso solidamente construído. Se necessário, ajuste os pés de nivelamento para compensar o desnível do piso. A frente do refrigerador deve estar um pouco mais elevado que a parte traseira para ajudar no fechamento da porta. Os pés de nivelamento pode ser ajustados facilmente inclinando o gabinete levemente. Gire os pés de nivelamento para a esquerda para aumentar a unidade ou para a direita para baixá-la. (Veja Nivelar e Alinhar a Porta.)

NOTA

A Instalação sobre carpetes, superfícies de azulejo macio, em uma plataforma ou em estruturas de suporte fracas não é recomendada.

Temperatura ambiente

O equipamento foi criado para funcionar dentro de um intervalo limitado de temperatura ambiente, consoante a zona climática. Não utilize o equipamento a uma temperatura superior ao limite. As temperaturas internas podem ser afetadas pela localização do equipamento, a temperatura ambiente, a frequência de abertura da porta e assim por diante. A classe climática pode ser encontrada na etiqueta de classificação.

Classe climática	Intervalo de temperatura ambiente °C
SN (Temperado Abrangente)	+10 - +32
N (Temperado)	+16 - +32
ST (Sub-tropical)	+16 - +38
T (Tropical)	+16 - +43 / +10 - +43*

*Austrália, Índia, Quênia

! NOTA

- Os equipamentos classificados de SN a T destinam-se a ser utilizados com uma temperatura ambiente entre 10 °C e 43 °C.

Dimensões e distâncias

Uma distância demasiado pequena em relação aos itens adjacentes pode resultar na degradação da capacidade de congelação e no aumento dos custos da eletricidade. Permita uma distância superior a 50 mm em cada parede adjacente ao instalar o equipamento.

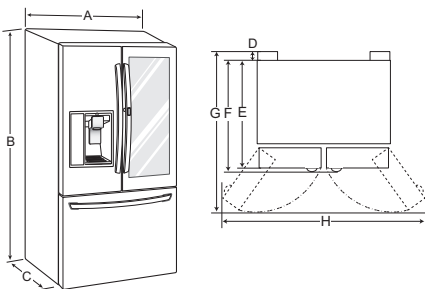

-	Dimensão
A	908 mm
B	1 785 mm
C	785 mm
D	20 mm
E	702 mm
F	765 mm
G	1 086 mm
H	1 590 mm

Remoção/Montagem dos puxadores das portas do refrigerador

! NOTA

Quando for necessário mover o refrigerador através de uma abertura estreita, a remoção das portas é o procedimento recomendado. Se for necessário remover os puxadores, siga as instruções abaixo.

Remoção dos puxadores

- Afrouxe os parafusos de fixação **1** com uma Chave Allen de $\frac{3}{32}$ pol. e remova os puxadores.
- Afrouxe os parafusos de fixação **2** que se conectam à porta do refrigerador e lidar com uma chave Allen de $\frac{1}{4}$ pol., e remova os parafusos de fixação.

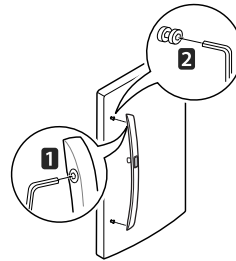

Montagem das maçanetas

- Montar os parafusos de montagem **1** em ambas as extremidades da alça usando uma chave Allen de $\frac{1}{4}$ pol.
- Colocar a maçaneta da porta ajustando as empunhaduras do pegador sobre os fixadores de montagem e apertar os parafusos de fixação **2** com uma Chave Allen de $\frac{3}{32}$ pol.

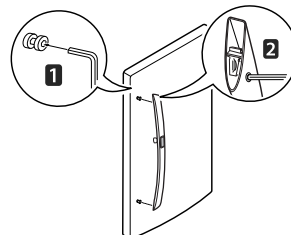

Remoção/Montagem do puxador das gavetas do freezer

Remoção dos puxadores

- 1 Afrouxe os parafusos de fixação **1** localizados no lado inferior do puxador com uma Chave Allen de $\frac{1}{8}$ pol. e remover o puxador.
- 2 Afrouxe os parafusos de fixação **2** que se conectam à gaveta do freezer e lidar com uma chave Allen de $\frac{1}{4}$ pol., e remover os parafusos de fixação.

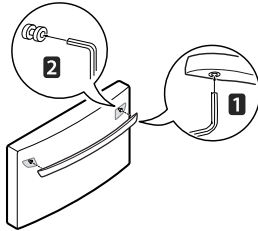

Montagem das maçanetas

- 1 Montar os parafusos de montagem **1** em ambas as extremidades da alça usando uma chave Allen de $\frac{1}{4}$ pol.
- 2 Colocar o puxador da porta ajustando a empunhadura do puxador sobre os fixadores de montagem e apertar os parafusos de fixação **2** com uma Chave Allen de $\frac{1}{8}$ pol.

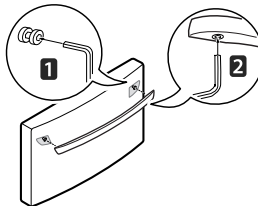

⚠ ATENÇÃO

Ao montar ou desmontar o puxador:

- Segure o puxador firmemente para evitar sua queda.
- Não dobre o puxador com pessoas ou animais nas proximidades.
- Certifique-se de que o furo do suporte do puxador se encaixa corretamente no parafuso batente da porta. Montar os parafusos de fixação para fixar o puxador no lugar.
- Certifique-se de que não há um espaço entre a porta e o puxador após a montagem do puxador.

Remoção/Montagem das gavetas e das portas

Quando for necessário mova o refrigerador através de uma abertura estreita, a remoção das portas é o procedimento recomendado.

⚠ ATENÇÃO

- Se a sua porta de entrada é muito estreita para fazer passar o refrigerador, retirar as portas do refrigerador e mover o refrigerador lateralmente pela porta
- Use duas ou mais pessoas para remover e instalar as portas do refrigerador. Não fazer isso pode resultar em ferimentos nas costas ou outro tipo de ferimentos.
- Desligue a alimentação elétrica do refrigerador antes de realizar a instalação. Falha em fazer isso pode resultar em ferimentos sérios ou morte.
- Não colocar as mãos, pés ou outros objetos nas aberturas de ventilação ou parte inferior do refrigerador. Você pode se ferir ou receber um choque elétrico.
- Tenha cuidado ao manusear a dobradiça e tampa, para evitar ferimentos.
- Retire os alimentos e caixas antes de retirar as portas e gavetas.

Remoção da porta esquerda do refrigerador

- 1 O abastecimento de água é ligado à parte superior direita da superfície posterior do refrigerador. Remova o anel na área da junta. Segurar a ligação de abastecimento de água e suavemente empurrar a pinça para separar a linha de abastecimento de água, como mostrado em **1** e **2**.

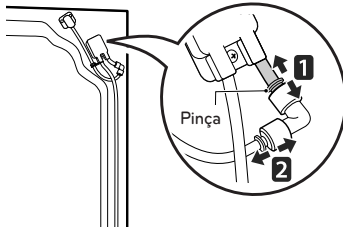

! NOTA

O destacamento da linha de abastecimento de água é aplicável apenas ao retirar a porta esquerda do refrigerador.

- 2 Remova o **1** parafuso da tampa da dobradiça na parte superior do refrigerador. Levantar o gancho (não visível), localizado na parte inferior do lado da frente da tampa **2** com uma chave de fenda.

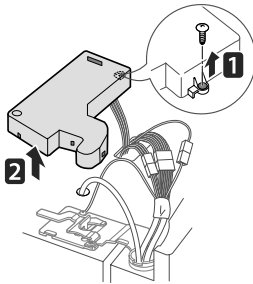

- 3 Remova a tampa e retire o tubo **1**. Desconecte toda a fiação **2**. Desparafuse o fio terra **3**.

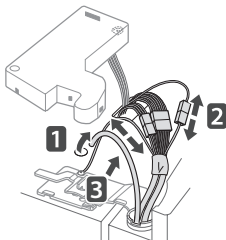

- 4 Gire a alavanca de dobradiça no sentido anti-horário **1**. Levante a parte superior da dobradiça **2** livre da trava da alavanca de dobradiça.

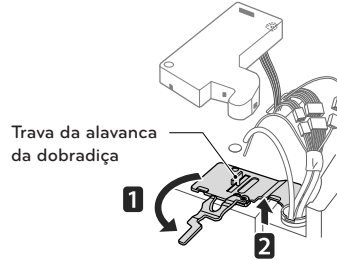

! CUIDADO

Ao levantar a dobradiça livre da trava, tome cuidado para que a porta não caia para a frente.

- 5 Levantar a porta desde o pino da dobradiça do meio e remover a porta.

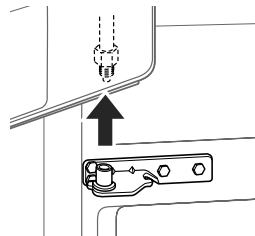

! CUIDADO

Coloque a porta, com o interior voltado para cima, em uma superfície que não risque.

Remoção da porta direita do refrigerador

- 1 Remova o parafuso da tampa da dobradiça superior **1**. Levante o gancho (não visível), localizado na parte inferior do lado da frente da tampa **2** com uma chave de fenda.

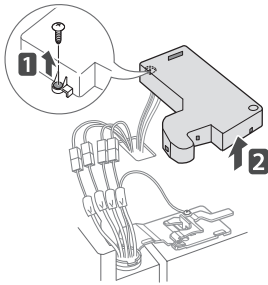

- 2 Retire o cabo de energia **1**.

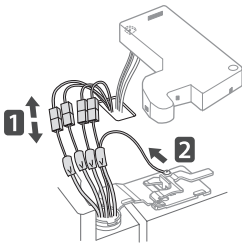

- 3 Gire a alavanca da dobradiça **1** no sentido horário. Levante a parte superior da dobradiça **2** livre da trava da alavanca de dobradiça.

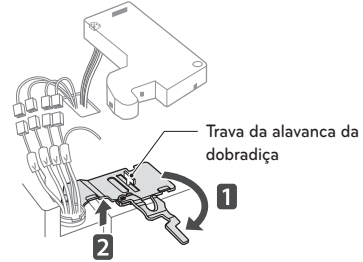

! CUIDADO

Ao levantar a dobradiça solta da trava da alavanca da dobradiça, tome cuidado para que a porta não caia para a frente.

- 4 Levantar a porta desde o pino da dobradiça do meio e remover a porta.

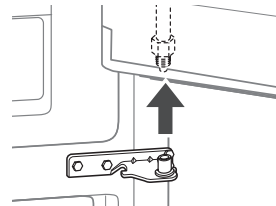

! CUIDADO

Coloque a porta sobre o piso, com o interior voltado para cima, em uma superfície que não risque.

Montagem da porta direita do refrigerador

Instale a porta do lado direito primeiro.

- 1 Certifique-se de que o revestimento plástico é inserido na parte inferior da porta. Abaixar a porta sobre o pino da dobradiça do meio, como mostrado na figura

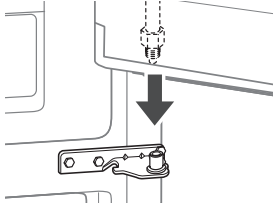

- 2 Coloque a dobradiça **1** sobre a trava da alavanca da dobradiça e encaixe-a no lugar. Gire a alavanca **2** sentido anti-horário para fixar a dobradiça.

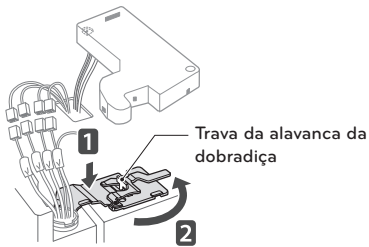

- 3 Conecte o cabo de energia **1**.

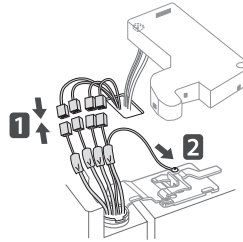

- 4 Certifique-se de que o interruptor da porta localizado no interior da tampa está firmemente ligado. Posicionar a tampa no seu lugar. Insira e aperte o parafuso da tampa **2**.

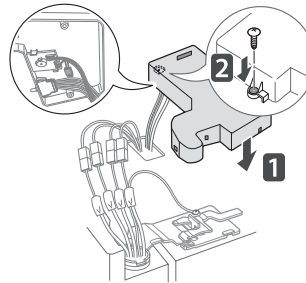

Montagem da porta esquerda do refrigerador

Instale a porta do refrigerador esquerda uma vez que a porta direita estiver instalada.

- 1 Certifique-se de que o revestimento plástico é inserido na parte inferior da porta. Instale a porta do refrigerador para a dobradiça do meio.

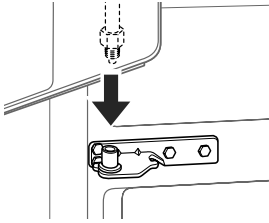

- 2 Coloque a dobradiça **1** sobre a trava da alavanca da dobradiça e encaixe-a no lugar. Gire a alavanca no sentido horário **2** e fixe a dobradiça.

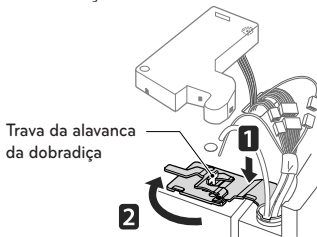

- 3 Conecte todos os cabos de energia.

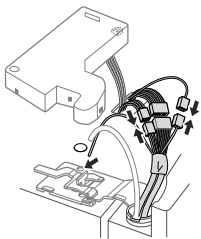

- 4 Empurre o tubo de abastecimento de água no furo sobre o recipiente superior e puxe-o através da placa traseira.

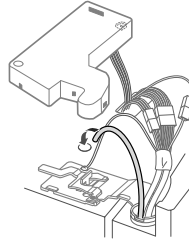

- 5 Segure a ligação de abastecimento de água e suavemente empurre a pinça para conectar a linha de abastecimento de água, como mostrado em **1** e **2**. Insira o tubo, pelo menos, $\frac{5}{8}$ de polegada (15 mm) no conector. Monte o grampo da parte de junção para fixação.

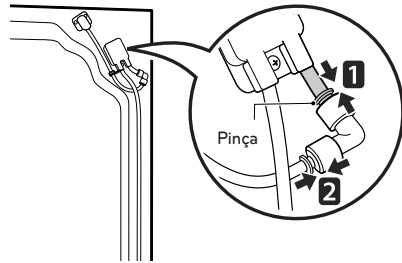

- 6 Parafuse o fio terra **1**. Certifique-se de que o interruptor da porta, localizado dentro da tampa está firmemente conectado. Coloque a tampa **2** em posição e aperte o parafuso da tampa.

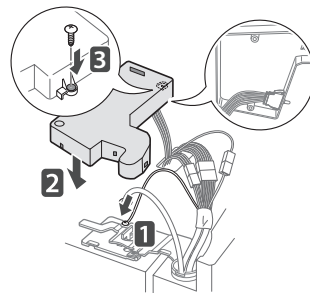

! NOTA

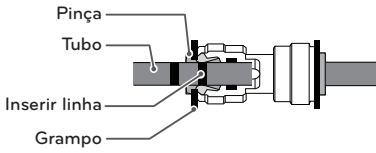

1) Pressione suavemente a Pinça e insira o tubo até que apenas uma linha seja vista no tubo.

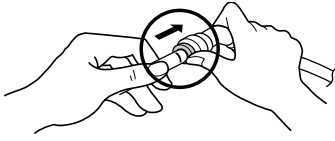

(Correto)

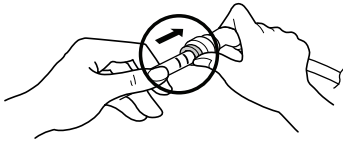

(Incorreto)

2) Puxe o tubo para se certificar de que o tubo está bem apertado e, em seguida, insira o grampo.

Remoção das gavetas do freezer

Nas figuras a seguir, a gaveta extraível localizada acima da gaveta do freezer não é mostrada para maior clareza.

! CUIDADO

- Use duas ou mais pessoas para remover e instalar as gavetas do freezer. Não fazer isso pode resultar em ferimentos nas costas ou outro tipo de ferimentos.
- Não segure o pegador ao retirar ou substituir a gaveta. O pegador pode soltar e isso pode causar ferimentos.
- Tenha cuidado com as dobradiças afiadas em ambos os lados da gaveta.
- Quando você coloca a gaveta para baixo, tenha cuidado para não danificar o piso.
- Não se sente nem se apoie na gaveta do freezer.
- Para evitar acidentes, mantenha as crianças e animais de estimação longe da gaveta. Não deixe a gaveta aberta. Se a caixa de armazenamento Durabase® é retirada da gaveta do freezer, há espaço suficiente para uma criança pequena ou animal de estimação engatinhar dentro.

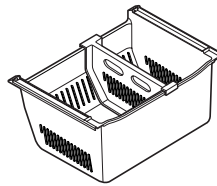

(Durabase®)

- 1 Puxe a gaveta aberta para extensão completa.
- 2 Com cuidado, levante e retire o compartimento de gelo.

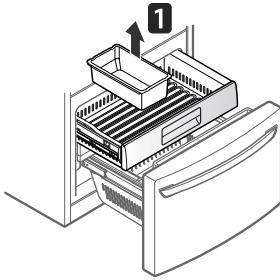

No trilho esquerdo, use uma chave de fenda para empurrar a aba para liberar a gaveta do trilho, como mostrado abaixo. Uma vez que o lado esquerdo está solto, empurre a aba do lado direito com o dedo para liberar a gaveta. Erga a frente da gaveta para cima, em seguida, puxe-a para fora.

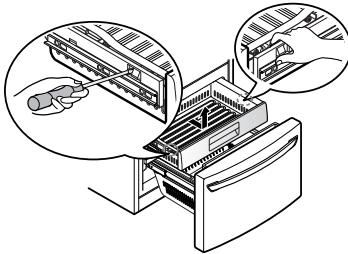

- 3 Remova os parafusos dos trilhos em ambas as extremidades.

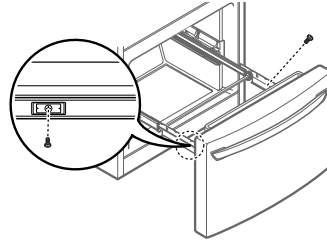

- 4 Agarre ambos os lados da gaveta e puxe para cima para removê-la dos trilhos.



CUIDADO

Não segure o pegador ao retirar ou substituir a gaveta. O pegador pode soltar e isso pode causar ferimentos.

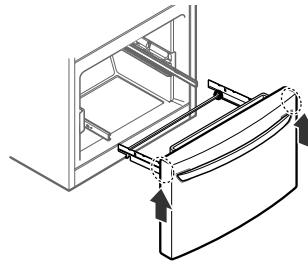

- 5 Segure os dois trilhos e empurre-os simultaneamente.

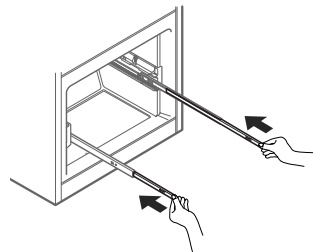

Montagem das gavetas do freezer

- 1 Retire ambos os trilhos simultaneamente até que ambos estejam completamente estendidos.

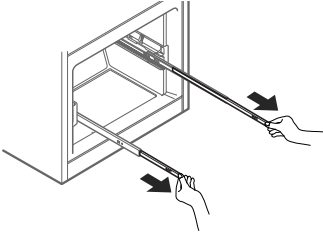

- 2 Segure a gaveta de cada lado e enganche os suportes da gaveta nas presilhas dos trilhos localizados em ambos os lados.

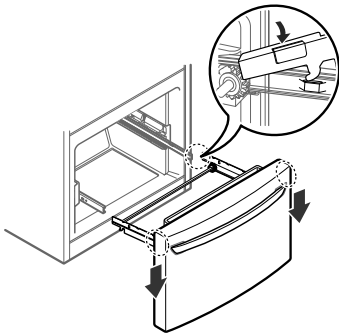

CUIDADO

Não segure o pegador ao retirar ou substituir a gaveta. O pegador pode soltar e isso pode causar ferimentos.

- 3 Desça a porta em sua posição final e aperte os parafusos localizados em ambos os lados.

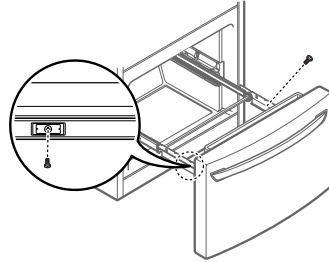

- 4 Insira a gaveta dentro da moldura e empurre a gaveta de volta ao lugar até ouvir um clique.

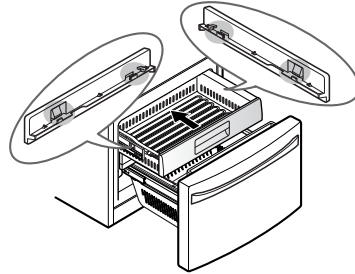

- 5 Insira o cesto inferior na montagem do trilho.

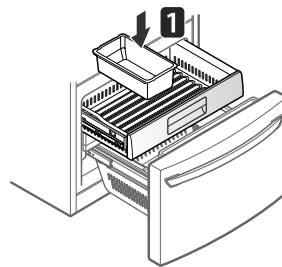

Ligação da linha de água

Antes de iniciar

Esta instalação da linha de água não é abrangida pela garantia do refrigerador. Siga estas instruções cuidadosamente para minimizar o risco de caros danos causados pela água.

Golpes de água (pancadas de água nos canos) no encanamento de casa pode causar danos as peças do refrigerador e pode levar a vazamentos ou inundações. Chame um técnico qualificado para corrigir o golpe de água antes de instalar a linha de abastecimento de água para o refrigerador.



CUIDADO

Para evitar queimaduras e danos ao produto, apenas conectar a linha de água do refrigerador para uma entrada de água fria.

Se você usar o seu refrigerador antes de conectar a linha de água, certifique-se que o botão de energia da máquina de gelo está desligado.



CUIDADO

Não instale o tubo da máquina de gelo em áreas onde as temperaturas caem abaixo de zero.

Pressão da água

A pressão da água deve estar entre 20 e 120 psi. Se o refrigerador for instalado em uma área com baixa pressão de água (abaixo de 20 psi), você pode instalar uma bomba de reforço para compensar a baixa pressão.

Se um sistema de osmose reversa de filtragem de água estiver conectado ao seu abastecimento com água fria, esta instalação da linha de água não é abrangida pela garantia refrigerador. Siga as instruções cuidadosamente para minimizar o risco de caros danos causados pela água.

Se um sistema de filtração de água de osmose reversa estiver conectado ao seu abastecimento com água fria, a pressão da água para o sistema de osmose reversa precisa ter um mínimo de 40 a 60 psi (276-414 kPa ou 2,8-4,2 kgf / cm², menos do que 2,0-3,0 segundos. para encher uma xícara de 7 oz ou 198 cc de capacidade).



CUIDADO

Use óculos de proteção durante a instalação para evitar lesões.

Se a pressão da água do sistema de osmose inversa é menor do que 20 psi ou 138 kPa ou 1,4 kgf / cm² (leva mais do que 4,0 seg para encher um copo de 7 oz ou 198 cc de capacidade):

- Verifique se o filtro de sedimentos no sistema de osmose reversa está bloqueado. Substitua o filtro caso necessário.
- Permita que o tanque de armazenamento no sistema de osmose reversa reabasteça depois de uso intenso.
- Se a questão sobre a pressão da água de osmose reversa permanece, chame um encanador licenciado e qualificado.
- Todas as instalações devem estar em conformidade com as exigências do código de encanamento locais.

O que você precisará

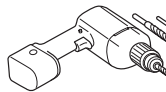
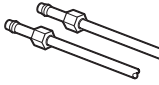
- **Tubulação de cobre**, ¼ pol. de diâmetro exterior, para conectar o refrigerador ao abastecimento de água. Certifique-se de que ambas as extremidades do tubo são cortadas a esquadro. 
- Para determinar a quantidade de tubos que necessita: medir a distância entre a válvula da água na parte de trás do refrigerador o tubo de abastecimento de água.
- Em seguida, adicionar 8 pés (2,4 m). Certifique-se de que há suficiente tubulação adicional (cerca de 8 pés [2,4 m] enrolada em 3 voltas de cerca de 10 pol. [25 cm] de diâmetro.) para permitir que o refrigerador possa ser movida da parede após a instalação. 
- **Furadeira.**
- ½ in. ou chave ajustável. 
- **Lâmina achatada e chaves de fenda de Phillips.**
- **Dois porcas de compressão de diâmetro externo de ¼ pol. e 2 revestimentos (mangas)** para conectar o tubo de cobre à válvula de fechamento e a válvula de água do refrigerador.

- Se a sua linha de água de cobre existente tem um encaixe queimado no final, você precisará de um **adaptador** (disponível em lojas de materiais de encanamento) para conectar a linha de água com o refrigerador OU você pode cortar o encaixe queimado com um cortador de tubo e, em seguida, usar um ajuste de compressão.

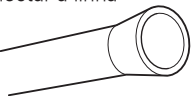

- **Válvula de bloqueio para conectar à linha de água fria.** A válvula de corte deve ter uma entrada de água com um diâmetro interno mínimo de 5/32 pol., no ponto de conexão com a LINHA DE ÁGUA FRIA. Válvulas de corte do tipo sela estão incluídas em muitos conjuntos de abastecimento de água. Antes de comprar, certifique-se de que uma válvula tipo sela está em conformidade com os códigos sanitários locais.

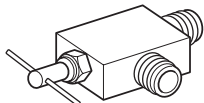

! NOTA

Uma válvula de água de tipo sela autopenetrante não deve ser utilizada.

Instruções de instalação da linha de água

! ATENÇÃO

Ao usar qualquer dispositivo elétrico (como uma furadeira elétrica) durante a instalação, certifique-se que o dispositivo é alimentado por bateria, com isolamento duplo ou aterrado de forma que evite o perigo de choque elétrico.

Instale a válvula de bloqueio na linha de água potável frequentemente utilizada mais próximo.

1 DESLIGUE O FORNECIMENTO DE ÁGUA PRINCIPAL

Abra a torneira mais próxima para aliviar a pressão sobre a linha.

2 ESCOLHENDO O LOCAL DA VÁLVULA

Escolha um local para a válvula que seja facilmente acessível. É melhor conectar ao lado de uma tubulação de água vertical. Quando for necessário conectar em uma tubulação de água horizontal, faça a conexão no topo ou na lateral, em vez de na parte inferior, para evitar a entrada de possíveis sedimentos na tubulação de água.



3 PERFURE UM BURACO PARA A VÁLVULA

Perfure um buraco de 1/4 de pol. no tubo de água utilizando uma broca afiado. Remova quaisquer rebarbas resultantes da perfuração do buraco no tubo. Tenha cuidado para não permitir que a água escorra na furadeira. Erros na perfuração de um buraco de 1/4 pol. pode resultar na produção de gelo reduzida ou cubos menores.

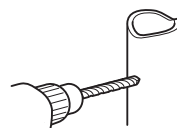

! NOTA

A linha de conexão não pode ser tubulação plástica branca. Encanadores licenciados só podem usar tubos de cobre (tubulação NDA # 49595 ou # 49599) ou tubulação Cross Link Polyethylene (PEX).

4 APERTE A VÁLVULA DE FECHAMENTO

Aperte a válvula de fechamento para a tubulação de água fria com a braçadeira de tubo.

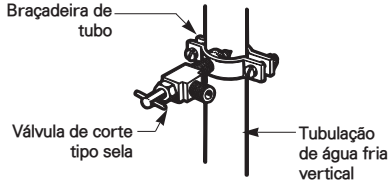

NOTA

Os códigos de encanamento da Comunidade de Massachusetts 248CMR devem ser respeitados. Válvulas de sela são ilegais e seu uso não é permitido em Massachusetts. Consulte o seu encanador licenciado.

5 APERTE A BRAÇADEIRA DO TUBO

Aperte os parafusos de fixação até que a arruela de vedação começa a inchar.

NOTA: Não aperte o grampo ou você pode esmagar a tubulação.

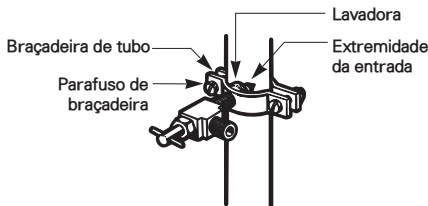

6 ROTA DA TUBULAÇÃO

Rota da tubulação da linha de água fria e o refrigerador.

Passe o tubo através de um furo na parede ou no chão (atrás do refrigerador ou gabinete base adjacente) tão perto da parede possível.

NOTA

Certifique-se de que há suficiente tubulação adicional (cerca de 8 pés enrolada em 3 voltas de cerca de 10 pol. de diâmetro.) para permitir que o refrigerador possa ser movido da parede após a instalação.

7 CONECTE A TUBULAÇÃO À VÁLVULA

Coloque a porca de compressão e virola (manga) para tubos de cobre na extremidade do tubo e ligue-o a válvula de corte. Certifique-se que o tubo esteja totalmente inserido na válvula. Aperte a porca de compressão de forma segura.

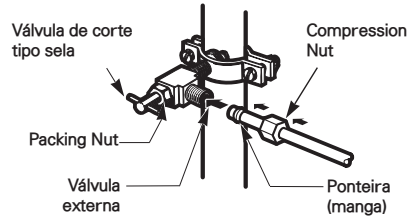

8 LAVANDO O ENCANAMENTO

Desligue a principal fonte de água e lavar o tubo até que a água fique clara.

Feche a água na válvula de água depois que cerca de um litro de água for liberado através do tubo.



9 CONECTE O ENCANAMENTO AO REFRIGERADOR

ATENÇÃO

Antes de fazer a conexão com o refrigerador, certifique-se de que o cabo de alimentação do refrigerador não está ligado na tomada.

- Retire a tampa de plástico flexível da válvula de água.
- Coloque a porca de compressão e ponteira (manga) sobre a extremidade do tubo, como mostrado.
- Insira a extremidade do tubo de cobre para a conexão tão longe quanto possível. Enquanto segura o tubo, aperte encaixando.

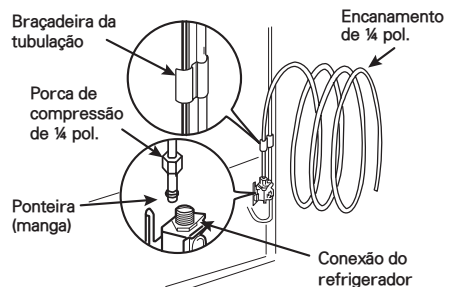

10 LIGUE A ÁGUA NA VÁLVULA DE CORTE

Aperte as ligações que vazam.

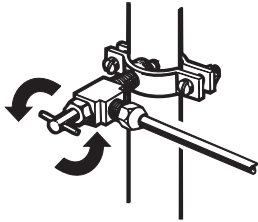

! CUIDADO

Verifique se os vazamentos ocorrem nas conexões da linha de água.

11 CONECTE O REFRIGERADOR

Organize a bobina de tubo de modo que ele não vibre contra a parte de trás do refrigerador ou contra a parede. Empurre o refrigerador de costas para a parede.

12 INICIAR A MÁQUINA PARA FAZER GELO

Ligue a Máquina para fazer gelo no painel de controle.

A Máquina para fazer gelo não começará a operar até que atinja sua temperatura de funcionamento de -9 ° C ou menos. Ela irá então começar a operação automaticamente se a máquina para fazer gelo estiver ligada.

Ligando o aparelho

Conecte o refrigerador.

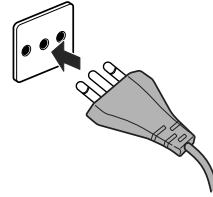

! CUIDADO

- Conecte a uma tomada de potência nominal.
- Faça com que um electricista certificado verifique a tomada da parede e a fiação para um aterramento adequado.
- Não danifique nem corte o terminal de aterramento do cabo de energia.

! NOTA

- Após instalar o equipamento, ligue a ficha de alimentação a uma tomada. Antes de mover e eliminar o equipamento, desligue a ficha da tomada.

Nivelamento e alinhamento da porta

Nivelamento

Após a instalação, conecte o cabo de energia do refrigerador em uma tomada aterrada de 3 pinos e empurre o refrigerador até a posição final.

Seu refrigerador tem dois pés de nivelamento na frente - um à direita e outro à esquerda. Ajuste os pés para alterar a inclinação da frente para trás ou de lado a lado. Se o seu refrigerador parece instável, ou você quiser que as portas fechem com mais facilidade, ajuste a inclinação do refrigerador usando as instruções abaixo:

- 1 Gire os pés de nivelamento para a esquerda para levantar o refrigerador ou para a direita para baixá-la. Podem ser necessários várias voltas dos pés de nivelamento para ajustar a inclinação do refrigerador.

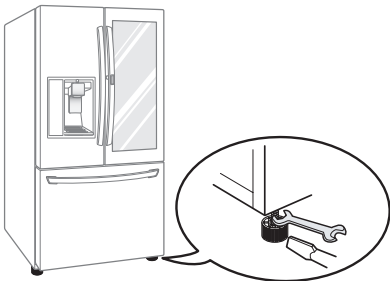

! NOTA

Uma chave de porca funcionaria melhor, mas uma chave de boca será suficiente. Não aperte demasiado.

- 2 Abra as duas portas novamente e certifique-se de que elas fecham facilmente. Caso apresente dificuldade para fechar, incline o refrigerador um pouco mais para a parte traseira, rodando os dois pés de nivelamento para a esquerda. Pode demorar várias voltas mais, e você deve girar ambos os pés de nivelamento a mesma quantidade.

Alinhamento da porta

A porta do refrigerador esquerda tem uma porca ajustável, localizada na dobradiça inferior, para levantar e abaixar a porta para o alinhamento correto.

Se o espaço entre as portas é desigual, siga as instruções abaixo para alinhar as portas de maneira uniforme:

Utilize a chave inglesa (incluída com o Manual de Uso & Cuidados)

para ligar a porca na dobradiça da porta para ajustar a altura. Para a direita para levantar ou para a esquerda para abaixar a altura.

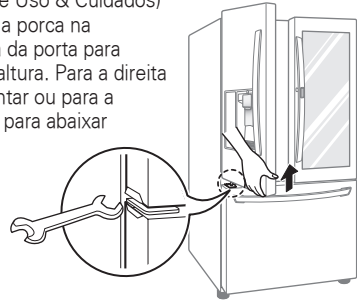

A porta direita do refrigerador não tem uma porca ajustável.

Se o espaço entre as portas é desigual, siga as instruções abaixo para alinhar a porta direita:

- 1 Com uma das mãos, levante ambas as seções da porta interior e exterior da porta direita para levantá-las na dobradiça do meio (abrir a porta pode fazer com que o levantamento seja mais fácil).
- 2 Com a outra mão, utilize um alicate para inserir o anel de encaixe na dobradiça do meio da seção interior da porta, como mostrado. Não insira o anel na dobradiça da seção da porta externa.
- 3 Insira anéis de pressão adicionais até que a porta direita esteja alinhada (dois anéis de pressão são fornecidos com a unidade).

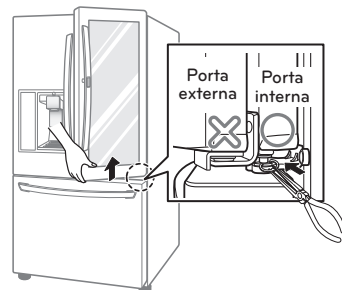

COMO USAR

Antes de usar



Limpe o refrigerador.

Limpe seu refrigerador cuidadosamente e retire toda a poeira que se acumulou durante o transporte.



CUIDADO

- Não risque o refrigerador com um objeto pontiagudo ou use detergente que contenha álcool, um líquido inflamável ou um abrasivo ao remover qualquer fita ou adesivo do refrigerador.
- Não retire a etiqueta do número de série ou modelo ou as informações técnicas sobre a superfície traseira do refrigerador.



NOTA

Remova resíduos de adesivo, limpando com o polegar ou detergente de louças.

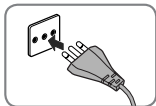

Ligue a fonte de alimentação.

Verifique se a fonte de alimentação está ligada antes de usar
Leia a seção "Ligando o aparelho" .

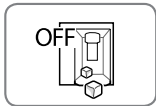

Desligue a Máquina para fazer gelo, se o refrigerador ainda não está ligado ao abastecimento de água.

Desligue a máquina para fazer gelo automática e em seguida, conecte o cabo de alimentação do refrigerador na tomada elétrica aterrada.

* Isto é apenas aplicável a determinados modelos.



CUIDADO

Executar a máquina de gelo automática antes de conectá-la à fonte de água pode fazer com que o refrigerador funcione mal.



Aguarde até o refrigerador esfriar.

Permita que seu refrigerador funcione por pelo menos duas a três horas antes de colocar alimentos nele. Verifique o fluxo de ar frio no freezer para garantir a refrigeração adequada.



CUIDADO

Colocar a comida no refrigerador antes dele ter esfriado poderia causar uma deterioração alimentar, ou um mau odor poderia permanecer dentro do refrigerador.

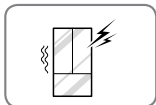

O refrigerador faz um barulho alto após a operação inicial.

Isto é normal. O volume diminuirá à medida que a temperatura também diminua.

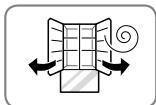

Abra as portas do refrigerador e gavetas do freezer para ventilar o interior.

O interior do refrigerador pode cheirar como o plástico ao princípio. Retire a fita adesiva de dentro do refrigerador e abra as portas do refrigerador e as gavetas do freezer para ventilação.

Painel de controle

* Dependendo do modelo, algumas das funções a seguir podem não estar disponíveis.

Dispositivos do Painel de Controle

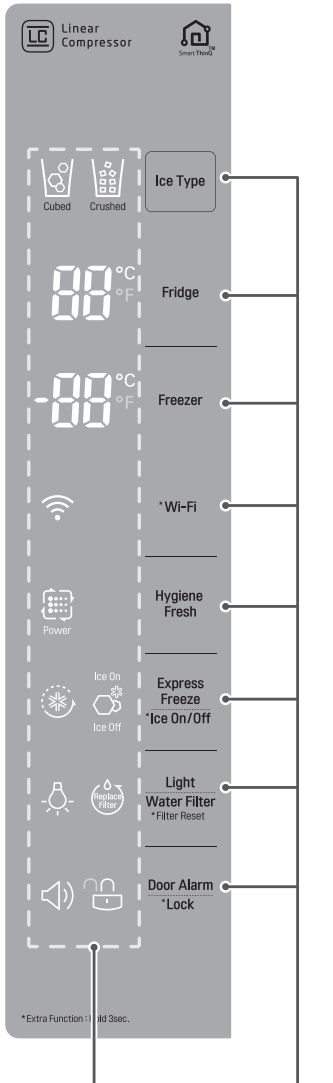

Tipo de gelo

Cubed Crushed

Pressione o botão Tipo de gelo para escolher ou em cubos ou gelo picado. Acenderá o ícone de gelo em cubos ou picado.

Temperatura do refrigerador

Indica a temperatura definida do compartimento do refrigerador em graus Celsius °C .

Temperatura do freezer

Indica a temperatura definida do compartimento do freezer em Celsius °C.

NOTA

A temperatura exibida é a temperatura alvo, e não a temperatura real do refrigerador. A temperatura real do refrigerador depende dos alimentos dentro do refrigerador.

Hygiene Fresh

Power

A função Hygiene Fresh dispõe de três modos, Automático (por defeito, quando o ícone está iluminado), Ligado (quando o ícone e a alimentação estão iluminados) e Desligado (quando o ícone está apagado).

O modo Ligado pode ser selecionado tocando sucessivamente o controlo tátil Hygiene Fresh. Automático>Ligado>Desligado>Automático....

Após 4 horas, o modo Ligado regressa a Automático.

Express Freeze

Esta função aumenta a produção de gelo e as capacidades de congelamento.

- Ao tocar no botão Express Freeze, o gráfico ficará iluminado na tela e continuará por 24 horas. A função desliga-se automaticamente após 24 horas.
- Você pode parar esta função manualmente pressionando o botão mais uma vez.

Dispositivos do Painel de Controle (continuação)

Gelo Ligado/Desligado



Pressione o botão Gelo Ligado/Desligado por três segundos para desligar a máquina de gelo ligado/desligado.

Luz



Quando você pressiona o botão de luz, a luz do dispensador acende e o indicador aparecerá no visor LED.

Trocar Filtro de água



Quando o indicador de filtro de água acender, você precisa substituir o filtro de água. Depois de substituir o filtro de água, pressione e segure o botão Substituir Filtro por três segundos para desligar o ícone luz. Você precisa substituir o filtro de água aproximadamente a cada seis meses.

Alarme da porta



- Quando a alimentação é ligada ao refrigerador, o alarme da porta está inicialmente definido como LIGADO. Quando você pressiona o botão de alarme de porta, o display mudará para DESLIGADO e a função de alarme de porta será desativado.
- Quando ou a porta do refrigerador ou do freezer ficar aberta durante mais de 60 segundos, o alarme soará para avisar que a porta está aberta.
- Ao fechar a porta, o alarme da porta parará.

Bloqueio



A função de bloqueio desativa qualquer outro botão no display.

- Quando a alimentação é ligada inicialmente ao refrigerador, a função de bloqueio está desligada.
- Se você deseja ativar a função de bloqueio para bloquear outros botões, pressione e segure o botão de bloqueio por três segundos ou mais. O ícone de bloqueio será exibido e a função de bloqueio agora está ativada.
- Para desativar a função de bloqueio, pressione e segure o botão de bloqueio por cerca de três segundos.

Wi-Fi



O botão Conexão, quando usado com o aplicativo LG Smart Refrigerator no smartphone, permite que o refrigerador se conecte à rede Wi-Fi da sua casa. Consulte a página seguinte para obter informações sobre a configuração inicial do aplicativo.

O ícone Conexão permite verificar o status da conexão de rede do refrigerador. Quando o refrigerador estiver conectado à rede, o ícone Conexão ficará iluminado.

Pressione e segure o botão Conexão por 3 segundos para se conectar à rede. O ícone piscará enquanto a conexão está sendo feita, então ficará aceso uma vez que a conexão for estabelecida com êxito. Para desconectar, pressione e segure o botão novamente.

Modo de Economia de Energia

- Quando o refrigerador estiver no modo de economia de energia, o visor permanecerá desligado enquanto a porta estiver aberta ou até que um botão seja pressionado. Uma vez ligado, o display permanecerá por 20 segundos.



CUIDADO

Modo de exibição (Apenas Para o Uso de Lojas)

O modo de exibição desativa toda a refrigeração nas seções do refrigerador e freezer para conservar energia, enquanto estiver em exposição em uma loja de varejo. Quando ativado DESLIGADO será exibido no painel de controle e o display permanecerá por 20 segundos.

Para desativar / ativar:

Com qualquer uma das portas do refrigerador aberta, pressione e segure o botão Fridge e em seguida toque no botão Express Freeze três vezes. O painel de controle emite um sinal sonoro e as configurações de temperatura serão exibidas para confirmar que o modo de exibição está desativado. Use o mesmo procedimento para ativar o modo de exibição.

Compartmento de gelo interno

* Dependendo do modelo, algumas das funções a seguir podem não estar disponíveis.

! CUIDADO

- Mantenha as mãos e ferramentas fora da porta do compartimento de gelo e da calha do dispensador. Deixar de fazer pode resultar em danos pessoais ou materiais.
- A máquina de gelo deixará de produzir gelo quando a caixa interna estiver cheia. Se precisar de mais gelo, esvazie o compartimento de gelo para o compartimento de gelo extra no compartimento do freezer. Durante a sua utilização, o gelo pode se tornar irregular fazendo com que a máquina para fazer gelo interprete mal a quantidade de cubos de gelo e pare de produzir gelo. Agitar o compartimento de gelo para nivelar o gelo dentro dela pode reduzir este problema.
- Armazenar latas ou outros itens no compartimento de gelo danificará a máquina de gelo.
- Mantenha a porta do compartimento de gelo bem fechada. Se a porta do compartimento de gelo não está bem fechada, o ar fresco no compartimento de gelo vai congelar alimentos no compartimento do refrigerador. Isso também poderia fazer a máquina de gelo parar de produzir gelo.
- Se o botão gelo Ligado/Desligado no display está definido para DESLIGADO por um longo período de tempo, o compartimento de gelo vai aquecer gradualmente para a temperatura do compartimento do refrigerador. Para evitar que os cubos de gelo derretam e vazem do dispensador, esvaziar SEMPRE o compartimento de gelo quando a Máquina para fazer gelo está definida para DESLIGADO por mais de algumas horas.

Retirando o compartimento de gelo interno

- 1 Cuidadosamente, puxe a alavanca para abrir o compartimento de gelo.

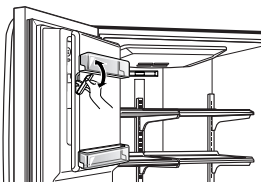

- 2 Para remover o compartimento de gelo interno, pegue a alça da frente, levante ligeiramente a parte inferior, e, lentamente, retire a caixa, como mostrado.

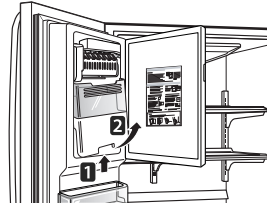

Montagem do compartimento de gelo interno

- 1 Insira cuidadosamente o compartimento de gelo interno enquanto inclina ligeiramente para evitar o contato com a máquina de gelo.

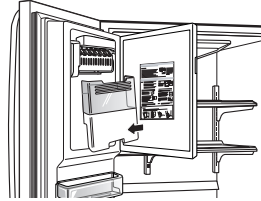

- 2 Evite tocar o desligamento automático (braço calibrador) ao substituir o compartimento de gelo. Veja a etiqueta na porta do compartimento de gelo para mais detalhes.

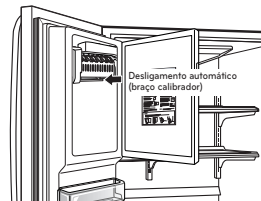

! CUIDADO

Quando manusear o compartimento de gelo, manter as mãos longe da área de bandeja da máquina de gelo para evitar ferimentos.

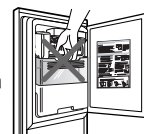

Fabricação automática de gelo

* Dependendo do modelo, algumas das funções a seguir podem não estar disponíveis.

O gelo é feito na máquina de gelo automática e enviada para o dispensador. A Máquina para fazer gelo produzirá 70-182 cubos num período de 24 horas, dependendo da temperatura do compartimento do freezer, à temperatura ambiente, número de aberturas de portas e de outras condições de operação.

- Demora cerca de 12 a 24 horas para que um refrigerador recentemente instalada comece a fazer gelo. Esperar 72 horas para a produção de gelo completa ocorrer.
- O processo de fazer gelo é parado quando a caixa de armazenamento de gelo estiver cheia. Quando cheio, o compartimento de gelo interno detém cerca de 6 a 8 (12-16oz) copos de gelo.
- Substâncias estranhas ou geada no desligamento automático (braço calibrador) pode interromper a produção de gelo. Verifique se o braço calibrador está limpo em todo o tempo para o funcionamento adequado.
- Para aumentar a produção de gelo, utilizar a função de Express Freeze. A função aumenta a produção de gelo e as capacidades de congelamento.

⚠ ATENÇÃO

Perigo de danos pessoais

NÃO coloque os dedos ou as mãos sobre o mecanismo de fazer gelo automático, enquanto o refrigerador estiver ligado.

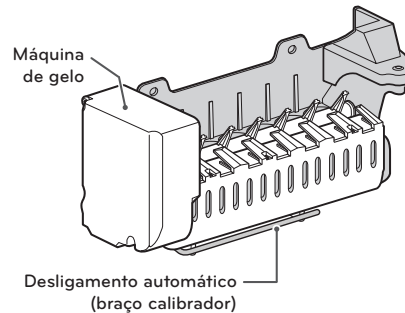

Ligando e desligando a fabricação automática de gelo.

Para ligar e desligar a máquina de gelo automática, pressione e segure o botão Ligado / Desligado no painel de controle durante três segundos.

Fabricação automática de gelo (continuação)

CUIDADO

- O primeiro gelo e água distribuída pode incluir partículas ou odor da linha de abastecimento de água ou da água do tanque.
- Jogue fora os primeiros lotes de gelo. Isso é também necessário se o refrigerador não tem sido utilizado por um longo tempo.
- Nunca guarde as latas de bebidas ou outros alimentos na caixa de armazenamento de gelo com o objetivo de refrigeração rápida. Se o fizer, pode danificar a máquina de gelo ou os recipientes poderão estourar.
- Se gelo descolorido é dispensado, verificar o filtro de água e abastecimento de água. Se o problema persistir, entre em contato com um centro de serviço especializado. Não use o gelo ou água até que o problema seja corrigido.
- Mantenha as crianças afastadas do dispensador. As crianças podem brincar com ou danificar os controles.
- A passagem de gelo pode ficar bloqueada com gelo se apenas o gelo picado for utilizado. Retire o gelo que se acumula através da remoção do compartimento de gelo e limpe a passagem com uma espátula de borracha. Dispensar cubos de gelo também pode ajudar a evitar o acúmulo de gelo.
- Nunca use copos de cristal finos ou louça de barro para coletar gelo. Tais recipientes podem lascas ou quebrar, resultando em fragmentos de vidro no gelo.
- Dispense o gelo em um copo antes de enchê-lo com água ou outras bebidas. Derramamentos podem ocorrer se o gelo é dispensado para um copo que já contém líquido.
- Nunca use um vidro que seja extremamente estreito e profundo. Gelo poderá obstruir a passagem de gelo e o desempenho do refrigerador pode ser afetado.
- Mantenha o copo a uma distância apropriada da saída de gelo. Um copo mantido muito perto da saída pode impedir a saída do gelo do dispensador.
- Para evitar ferimentos, mantenha as mãos fora da porta de gelo e da passagem.
- Nunca remova a tampa do dispensador.
- Se o gelo ou água dispensa inesperadamente, desligue o abastecimento de água e entre em contato com um centro de serviço especializado.

Quando se deve desligar a fabricação de gelo

- Quando o abastecimento de água será desligado por várias horas.
- Quando o compartimento de gelo é removido por mais de um ou dois minutos.
- Quando o refrigerador não será usado para vários dias.

NOTA

O compartimento de gelo deve ser esvaziado quando o botão de gelo Ligado/Desligado está ligado ao modo DESLIGADO.

Sons normais que você pode ouvir

- A válvula de água da máquina para fazer gelo emitirá um zumbido assim que a máquina para fazer gelo se encher de água. Se o botão de energia for ligado, a máquina de fazer gelo zumbirá, mesmo que ainda não tenha sido conectado para água. Para parar o zumbido, pressione o botão de energia para desligá-lo.

NOTA

Mantenha a energia ligada à máquina para fazer gelo antes de que a linha de água esteja ligada para evitar danos à máquina para fazer gelo.

- Você ouvirá o som de cubos caindo para a caixa e água corrente nas tubulações enquanto a Máquina para fazer gelo recarrega.

Preparando-se para férias

Configure o botão de ligar da máquina para fazer gelo para DESLIGADO e desligue o fornecimento de água para o refrigerador.

NOTA

O compartimento de gelo deve ser esvaziado sempre que o botão de gelo de Ligado/Desligado estiver desligado.

Se a temperatura de ambiente vai cair abaixo de zero, contrate um técnico qualificado para drenar o sistema de abastecimento de água para evitar danos graves devido a inundações causadas por linhas de água ou conexões rompidas.

Dispensador de água e gelo

* Dependendo do modelo, algumas das funções a seguir podem não estar disponíveis.



CUIDADO

Mantenha as crianças afastadas do dispensador. As crianças poderão brincar ou danificar os controles.

Dispensador

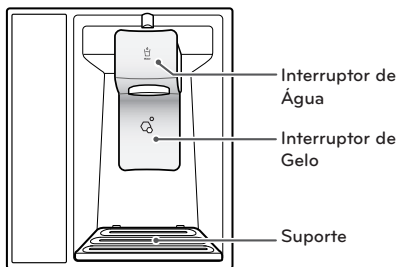

Uso do dispensador

- Para dispensar **água fria**, pressione o interruptor de água com um copo.
- Para dispensar **gelo**, pressione o interruptor de gelo com um copo.



NOTA

- Se gelo descolorido é dispensado, verificar o filtro de água e abastecimento de água. Se o problema persistir, entre em contato com um centro de serviço especializado. Não use o gelo ou água até que o problema seja corrigido.
- O dispensador não funcionará quando qualquer uma das portas do refrigerador estiver aberta.
- Se estiver dispensando água ou de gelo dentro de um recipiente com uma abertura pequena, colocá-lo o mais próximo possível do dispensador quanto possível.
- Alguns gotejamentos podem ocorrer após o uso do dispensador. Segure o copo sob o dispensador por alguns segundos após o uso do dispensador para pegar todas as gotas.

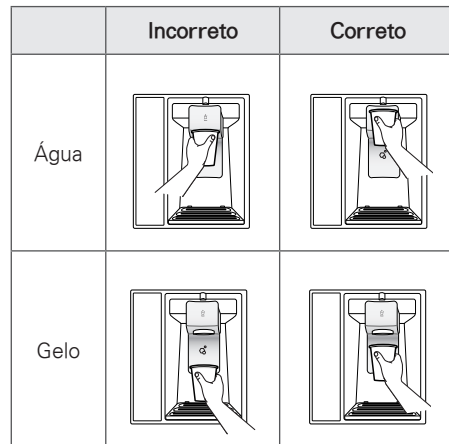

CUIDADO

Jogue fora os primeiros lotes de gelo. (aproximadamente 24 cubos). Isso é também necessário se o refrigerador não tem sido utilizado por um longo tempo.

Travamento do dispensador

Pressione e segure o botão ALARME / TRAVA durante 3 Segundos para bloquear o dispensador e todas as outras funções. Siga as mesmas instruções para desbloquear.

Limpeza da prateleira do dispensador

- 1 Segure o suporte com as duas mãos e puxe-o para fora.

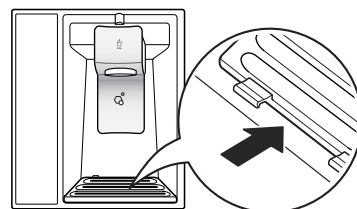

- 2 Limpe as áreas sujas com um pano limpo.

Guardar alimentos

Local de conservação de alimentos

Cada compartimento dentro do refrigerador é projetado para armazenar diferentes tipos de alimentos. Guarde o seu alimento no espaço ideal para apreciar o sabor mais fresco.



Armazenamento de legumes (Crisper)

Preserva legumes e frutas.



Caixa de armazenamento de gelo

Se uma grande quantidade de gelo for necessária, transfira o gelo do compartimento de gelo interno para o compartimento de gelo.



Durabase®

Maior espaço de armazenamento no freezer.

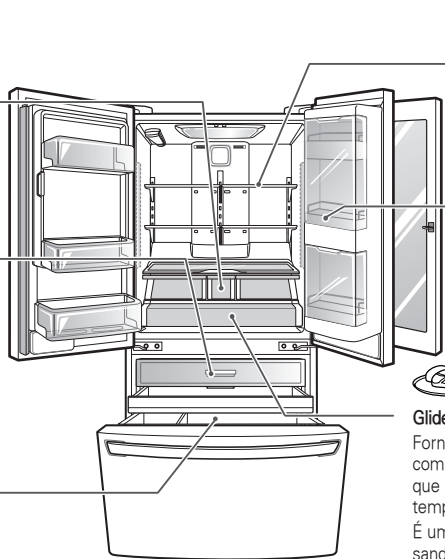

Prateleira do refrigerador ajustável

Prateleiras ajustáveis para atender às suas necessidades de armazenamento individuais.



Tipos recomendados de alimentos para armazenar na seção de Door-in-Door: alimentos como manteiga, margarina, creme de queijo, manteiga de amendoim, ketchup, mostarda, tempero, etc



Glide 'N' Serve

Fornecer espaço de armazenamento com uma regulação de temperatura que mantém o compartimento a uma temperatura diferente do refrigerador. É um local conveniente para guardar sanduíches ou carne a ser cozida.



CUIDADO

- Não guarde alimentos com alto teor de umidade na parte superior do refrigerador. A umidade pode entrar em contato direto com o ar frio e congelar.
- Lave os alimentos antes de armazená-los no refrigerador. As frutas e os legumes devem ser lavados, e as embalagens dos alimentos devem ser limpas para evitar que os alimentos adjacentes sejam contaminados.
- Se o refrigerador é mantido em um local quente e úmido, a abertura frequente da porta ou guardar um monte de legumes no refrigerador pode causar a formação de condensação. Limpe a condensação com um pano limpo ou uma toalha de papel.
- Se a porta do refrigerador ou a gaveta do freezer é aberta ou fechada, muitas vezes, o ar quente pode penetrar no refrigerador e aumentar a sua temperatura. Também pode aumentar os custos de funcionamento da unidade.
- Não sobrecarregue ou encaixe itens com muita força nos compartimentos da porta. Isso pode causar danos ao compartimento ou ferimentos caso os itens sejam removidos com força excessiva.
- Não armazene garrafas de vidro na despensa. Se elas estão congeladas, podem quebrar e causar ferimentos.
- Se o equipamento tiver compartimentos de refrigeração, não armazene vegetais e fruta com conteúdo superior de umidade nos compartimentos de refrigeração uma vez que podem congelar devido à temperatura inferior.
- No caso de falha de energia, contacte a companhia de eletricidade e pergunte qual será a duração da falha.
 - Deve evitar aberturas da porta quando a alimentação está desligada.
 - Quando a fonte de alimentação regressa ao normal, verifique o estado dos alimentos.



NOTA

- Se você está saindo de casa por um curto período de tempo, como umas férias curtas, o refrigerador deve ser deixada ligada. Alimentos refrigerados que podem ser congelados ficarão preservados por mais tempo se armazenados no freezer.
- Se deixar o equipamento desligado durante um longo período de tempo, remova todos os alimentos e desligue o cabo de alimentação. Limpe o interior e deixe as portas ligeiramente abertas para evitar a formação de bolor no equipamento.

Dicas para guardar alimentos

* As seguintes dicas podem não estar disponíveis, dependendo do modelo.

Embrulhe ou armazene comida no refrigerador em material hermético e à prova de umidade a menos que indicado o contrário. Isto impede que o odor e o sabor dos alimentos seja transferido para todo o refrigerador. Para produtos datados, verificar o código de data para assegurar a sua frescura.

Alimentos	Como
Manteiga ou margarina	Mantenha a manteiga aberta em um prato coberto ou em um compartimento fechado. Ao armazenar um estoque extra, embrulhe em embalagem no freezer e congele.
Queijo	Conservar na embalagem original até que esteja pronto para usá-lo. Depois de aberto, embrulhe bem em filme plástico ou papel-alumínio.
Leite	Limpe as caixas de leite. Para que o leite fique mais frio, coloque os recipientes na prateleira interior.
Ovos	Guarde na embalagem original na prateleira interior, não na prateleira da porta.
Fruta	Não lave ou descasque a fruta até que esteja pronta para ser usada. Classifique e mantenha as frutas em sua embalagem original, em um crisper, ou armazene em um saco de papel completamente fechado em uma prateleira do refrigerador.
Legumes de folhas	Remover embalagem de armazenamento e cortar ou arrancar áreas machucadas e descoloridas. Lavar em água fria e escorrer. Coloque em um saco plástico ou recipiente de plástico e guarde no crisper.
Legumes com casca (cenoura, pimentão)	Coloque em sacos plásticos ou recipiente de plástico e guarde no crisper.
Peixe	Guarde o peixe fresco e os mariscos no freezer, se eles não serão consumidos no mesmo dia da compra. Recomenda-se consumir o peixe fresco e os mariscos no mesmo dia da compra.
Sobras	Cubra com filme plástico as sobras ou com folha de alumínio, ou armazene em recipientes plásticos com tampas apertadas.

Guardar alimentos congelados

! NOTA

Confira um guia de freezer ou um livro de receitas de confiança para obter mais informações sobre como preparar alimentos para congelamento ou tempo de armazenamento de alimentos.

Congelamento

Seu freezer não congelará rapidamente uma grande quantidade de alimentos. Não coloque mais alimentos descongelados no freezer que congelarão dentro de 24 horas (não mais de 2 a 3 lbs. de alimentos por metro cúbico de espaço do freezer). Deixe espaço suficiente no freezer para que o ar circule em torno das embalagens. Tenha o cuidado de deixar espaço suficiente na frente para que a porta possa fechar hermeticamente.

O tempo de armazenamento varia de acordo com a qualidade e tipo de alimento, o tipo de embalagem ou envoltório usado (como hermético e à prova de umidade) e a temperatura de armazenamento. Cristais de gelo dentro de uma embalagem selada são normais. Isto significa simplesmente que a umidade do alimento e do ar dentro do pacote se condensaram, criando cristais de gelo.

! NOTA

Permita que os alimentos quentes esfriem à temperatura ambiente durante 30 minutos, em seguida, embale e congele. Esfriar alimentos quentes antes da congelação economiza energia.

Guardar alimentos congelados (continuação)

Embalagem

Congelamento bem-sucedido depende de embalagem correta. Quando você fechar e selar o pacote, não deve permitir ar ou umidade dentro ou fora. Se isso acontecer, você pode ter odor de alimentos e transferência de sabor em toda o refrigerador e também pode secar alimentos congelados.

Recomendações para embalar:

- Contentores rígidos de plástico com tampas apertadas
- Conservas com lados retos/ frascos para congelamento
- Folha de alumínio pesada
- Papel revestido de plástico
- Embalagens plásticas não-permeáveis
- Sacos de plástico específicos para freezer de auto-selagem

Siga as instruções da embalagem ou do recipiente para métodos de congelamento adequados.

Não utilize

- Embalagens de pão
- Embalagens plásticas de não-polietileno
- Recipientes sem tampas apertadas
- Embalagem para freezer de papel de cera ou revestido de cera
- Embalagem semipermeável, fina
-

Sugestão para economizar energia

- Certifique-se que há espaço suficiente entre os alimentos armazenados. Isto permite que o ar circule normalmente e diminua os gastos com a energia elétrica.
- Armazene alimentos quentes somente após estes estiverem esfriados a fim de evitar condensação ou camadas de gelo.
- Ao armazenar alimentos no freezer, configure a temperatura do freezer inferior à temperatura indicada no aparelho.
- Não configure a temperatura do aparelho muito abaixo do necessário. Para a produção de gelo em climas amenos, a temperatura do freezer deve ser de -19 °C ou mais frio.
- Não coloque alimentos próximos do sensor de temperatura do compartimento do refrigerador. Mantenha uma distância de ao menos 3 cm do sensor.
- Por favor, note que um aumento de temperatura após o descongelamento tem uma faixa admissível nas especificações do aparelho. Se você deseja minimizar o impacto que isto pode ter sobre o armazenamento de alimentos, devido a um aumento da temperatura, sele ou embrulhe os alimentos armazenados em várias camadas.
- O sistema de descongelamento automático do aparelho garante que o compartimento permaneça livre de acumulação de gelo em condições normais de operação.
- Para obter melhor circulação de ar, insira todas as peças internas como cestas, gavetas e prateleiras.

Armazenamento Máximo

- Para melhorar a circulação do ar, insira todas as gavetas.
- Se grandes quantidades de alimentos forem armazenadas, todas as gavetas do freezer devem ser retiradas do aparelho, exceto a parte inferior e os alimentos devem ser postos diretamente nas prateleiras do freezer no compartimento do freezer.

Dispositivo de Controle de Umidade e Glide'N'Serve

Dispositivo de Umidade Controlada

* Dependendo do modelo, algumas das funções seguintes podem não estar disponíveis.

Esses dispositivos mantêm as frutas e os legumes frescos possibilitando que você controle o nível de umidade interna da gaveta.

Você pode controlar a quantidade de umidade nessas gavetas vedadas ao ajustar os controles entre **Vegetais** e **Frutas**.

- **Vegetais** mantém o ar úmido no interior da gaveta para um melhor armazenamento dos vegetais de folhas.
- **Frutas** mantém o ar úmido fora da gaveta para um melhor armazenamento das frutas.

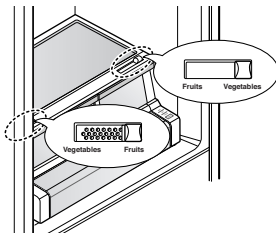

Glide'N'Serve

O Glide'N'Serve fornece espaço de armazenamento com uma regulação de temperatura que pode manter o compartimento a uma temperatura diferente do refrigerador. Esta gaveta pode ser usada para grandes bandejas de festa, itens de delicatessen e bebidas (esta gaveta não deve ser utilizada para legumes que requerem elevada umidade).

Pressione o botão Selecionar para escolher entre Produzir (Frio), Delicatessen (Mais frio) e Carne (O mais frio).

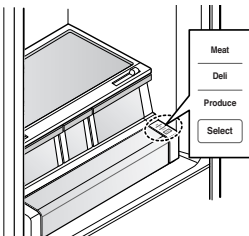

Retirada e montagem das caixas de armazenamento

Glide'N'Serve e Gaveta com controle de umidade

Para remover a gaveta com controle de umidade e o Glide'N'Serve, puxe a gaveta **1** e o Glide'N'Serve **2** para extensão completa, levante a frente, e puxe-o para fora.

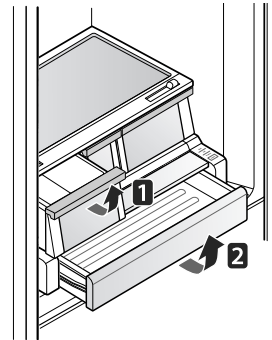

Para instalar, incline ligeiramente a frente, coloque a gaveta para dentro da moldura e empurre-a de volta no lugar.

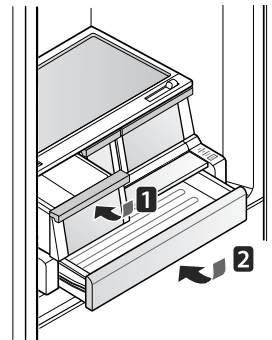

! NOTA

Para remover ou substituir o dispositivo mais à direita você deve primeiro remover a caixa Door in Door. (Para instruções em como fazer a remoção da Door in Door, consulte a próxima página.)

Para Remover o Vidro.

(Gaveta não mostrada para clarificação)

Levantar o vidro sob a tampa da gaveta e puxar para cima e para fora.

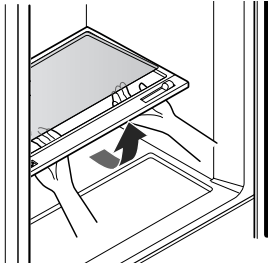
**Caixas da porta**

As caixas da porta são removíveis para fácil limpeza e ajuste.

- 1 Para remover a caixa, basta levantar a caixa para cima e puxar para fora.
- 2 Para substituir as caixas, deslize-as em cima do suporte desejado e empurre para baixo até que se encaixe no lugar.

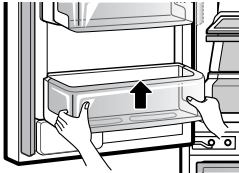
**! NOTA**

Algumas caixas podem variar na aparência e apenas caberão em um único local.

! CUIDADO

- Não aplique força excessiva durante a desanexação ou montagem das caixas de armazenamento.
- Não utilize a máquina de lavar louça para limpar as caixas de armazenamento e prateleiras.
- Retire regularmente e lave as caixas de armazenamento e as prateleiras; Elas podem ficar facilmente contaminadas pela comida.

Door-In-Door

O compartimento InstaView Door-in-Door permite fácil acesso aos itens de alimentos mais usados.

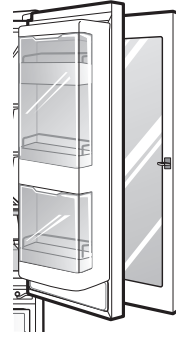
**Compartimento InstaView Door-in-Door**

Para acessar o compartimento Door-in-Door InstaView, pressione levemente o botão na maçaneta da porta direita do refrigerador para abrir a porta.

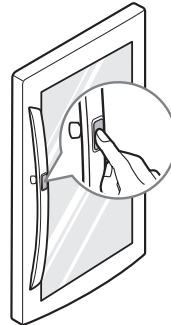

Função InstaView

A função InstaView Door-in-Door permite que você veja quais itens estão dentro, sem que seja preciso abrir a porta do refrigerador.



- 1 Bata duas vezes no vidro para ligar ou desligar a luz LED dentro do Door-in-Door.
 - 2 A luz LED desligará automaticamente após dez segundos.
- A função InstaView Door-in-Door é desativada quando a porta do refrigerador estiver aberta, durante dois segundos após fechar a porta e quando o dispensador de gelo está em uso.
 - Bata próximo do centro do vidro. Bater próximo das extremidades do vidro pode não ativar a função InstaView Door-in-Door apropriadamente.
 - Bata o suficiente forte para que o som seja audível.
 - A função InstaView Door-in-Door pode ser ativada, se um som alto ocorrer próximo do refrigerador.

Caixa Door-in-Door

Para abrir a caixa da Door-in-Door, empurre levemente a área marcada para que ela fique aberta. As caixas da Door-in-Door são removíveis para fácil limpeza e ajuste.



- 1 Para remover a caixa da Door-in-Door, levante-a e puxe para fora.

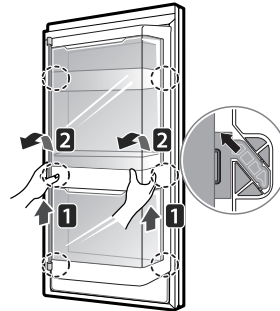

- 2 Para substituir a caixa de Door-in-Door, alinhe as abas da caixa de Door-in-Door com as ranhuras na porta e empurre para baixo até que se encaixe no lugar.

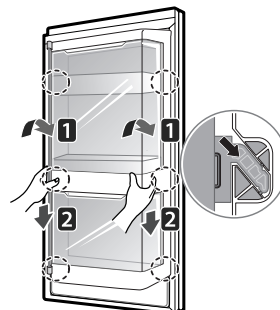

Prateleira inferior de Door-In-Door

A prateleira de Door-In-Door é removível para fácil limpeza.

- 1 Para retirar a prateleira de baixo, levante o retentor da prateleira para cima e para fora.
- 2 Remova os dois parafusos da prateleira e puxe-o para fora.
- 3 Inverta o procedimento para substituir a prateleira.

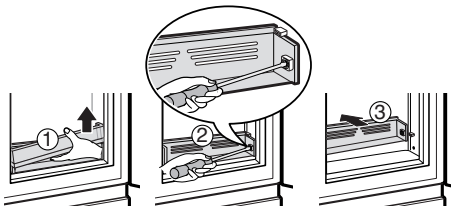

Ajuste das prateleiras do refrigerador

As prateleiras em seu refrigerador são ajustáveis para atender às suas necessidades individuais de armazenamento. O seu modelo poderá ter prateleiras de vidro ou arame.

Ajuste as prateleiras para caber itens de diferentes alturas fará com que seja mais fácil encontrar o item desejado. Fazer isso também reduzirá a quantidade de tempo que a porta do refrigerador estiver aberta o que economizará energia.

Retirar a Prateleira.

Incline a frente da prateleira e levante-a. Puxar para fora a prateleira.

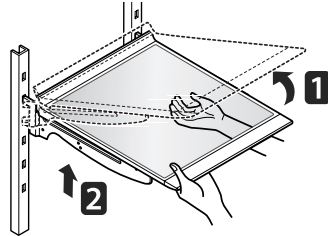

Montagem da Prateleira.

Inclinar a frente da prateleira para cima e orientar os ganchos da prateleira para dentro das ranhuras, a uma altura desejada. Em seguida, baixar a frente da prateleira de modo que os ganchos caiam para dentro das ranhuras.

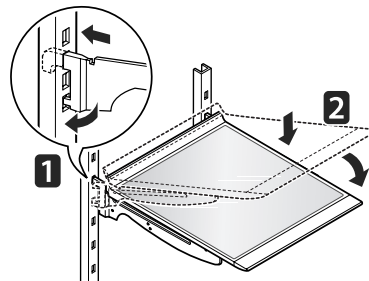

! CUIDADO

Certifique-se de que as prateleiras estão niveladas de um lado para o outro. Deixar de fazer isso pode resultar em que a prateleira caia ou no derramamento dos alimentos.

Uso da prateleira dobrável

É possível armazenar itens mais altos, tais como recipiente de galões ou garrafas, simplesmente empurrando a metade da frente da prateleira por baixo da parte de trás da prateleira. Puxe a frente da prateleira em sua direção para voltar a ter uma prateleira completa.

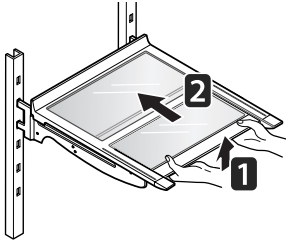

CUIDADO

- Não limpe as prateleiras de vidro com água quente, enquanto elas estão frias. As prateleiras podem quebrar se expostas a mudanças bruscas de temperatura ou a impacto.
- As prateleiras de vidro são pesadas. Tenha cuidado especial ao removê-las.

FUNÇÕES SMART

Usar a aplicação LG SmartThinQ

Aspetos a verificar antes de utilizar LG SmartThinQ

- Para aparelhos com o logótipo  ou 
- 1 Verifique a distância entre o aparelho e o roteador sem fios (rede Wi-Fi).
 - Se a distância entre o aparelho e o roteador sem fios for demasiado grande, a força do sinal fica fraca. Pode demorar muito tempo a registar-se ou a instalação pode falhar.
 - 2 Desative os **Dados móveis** no seu smartphone.
 - Para iPhone, desative os dados acedendo a **Definições** → **Dados móveis** → **Dados móveis**.

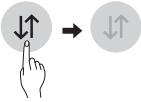

- 3 Ligue o seu smartphone à rede sem fios.

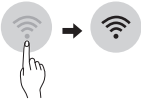

! NOTA

- Para verificar a ligação Wi-Fi, certifique-se de que o ícone **Wi-Fi**  no painel de controlo está aceso.
- O aparelho apenas suporta redes Wi-Fi a 2,4 GHz. Para verificar a frequência da rede, contacte o seu fornecedor de serviço de Internet ou consulte o manual do roteador sem fios.
- LG SmartThinQ não é responsável por quaisquer problemas de ligação de rede ou quaisquer avarias ou erros causados pela ligação de rede.
- Se o aparelho tiver dificuldades em ligar à rede Wi-Fi, pode estar demasiado longe do roteador. Compre um repetidor Wi-Fi (extensor de alcance) para melhorar a força do sinal Wi-Fi.
- A ligação Wi-Fi pode não ligar ou pode ser interrompida devido ao ambiente de rede doméstico.
- A ligação de rede pode não funcionar corretamente dependendo do prestador de serviços de internet.
- O ambiente sem fios envolvente pode fazer com que o serviço de rede sem fios funcione de forma lenta.
- O aparelho não pode ser registado devido a problemas com a transmissão do sinal sem fios. Desligue o aparelho e aguarde um minuto antes de tentar novamente.
- Se a firewall no roteador sem fios estiver ativada, desative a firewall ou adicione uma exceção.
- O nome da rede sem fios (SSID) deve ser uma combinação de letras e números do idioma Inglês. (Não use caracteres especiais)
- A interface de utilizador (UI) do smartphone pode variar consoante o sistema operativo (OS) e o fabricante.
- Se o protocolo de segurança do roteador for definido para **WEP**, pode não conseguir configurar a rede. Altere para outros protocolos de segurança (é recomendado **WPA2**) e registe novamente o produto.



Instalar a LG SmartThinQ

Procure a aplicação LG SmartThinQ na Google Play Store & Apple App Store num smartphone. Siga as instruções para transferir e instalar a aplicação.

! NOTA

- Se escolher o início de sessão simples para aceder à aplicação LG SmartThinQ, tem de efetuar o processo de registo do aparelho sempre que mudar de smartphone ou reinstalar a aplicação.

Função Wi-Fi

- Para aparelhos com o logótipo  ou 

Comunique com o aparelho a partir de um smartphone utilizando as funcionalidades inteligentes adequadas.

Atualização de firmware

Mantenha o desempenho do aparelho atualizado.

Smart Diagnosis™

Se utilizar a função Smart Diagnosis, obterá informações úteis, tais como a forma correta de utilizar o equipamento com base no padrão de utilização.

Definições

Permite definir várias opções no frigorífico e na aplicação.

! NOTA

- Se mudar de roteador sem fios, fornecedor de serviço de Internet ou de palavra-passe após registar o aparelho, elimine-a de LG SmartThinQ **Definições** → **Editar produto** e volte a registar.
- A aplicação está sujeita a alterações para fins de melhoramento do aparelho sem aviso prévio.
- As funcionalidades podem variar consoante o modelo.

A ligar a Wi-Fi

O botão **Wi-Fi**, quando utilizado com a aplicação LG SmartThinQ, permite ao frigorífico ligar a uma rede Wi-Fi doméstica. O ícone **Wi-Fi** mostra o estado da ligação de rede do frigorífico. O ícone acende-se quando o frigorífico está ligado à rede Wi-Fi.

Registo inicial do equipamento

Execute a aplicação LG SmartThinQ e siga as instruções na aplicação para registar o equipamento.

Fazer um novo registo do equipamento ou registar outro utilizador

Mantenha premido o botão **Wi-Fi** durante 3 segundos para desligar temporariamente a ligação. Execute a aplicação LG SmartThinQ e siga as instruções na aplicação para registar o equipamento.

! NOTA

- Para desativar a função Wi-Fi, mantenha premido o botão **Wi-Fi** durante 3 segundos. O ícone do Wi-Fi será desligado.

Software com código fonte aberto



Para obter o código correspondente ao software sob as licenças GPL, LGPL, MPL e outras fontes abertas contidas neste produto, por favor visite: <http://opensource.lge.com>.

Todos os termos da licença, bem como notas e observações, estão disponíveis para download com o código fonte.

A LG Electronics também poderá fornecer o código fonte em CD-ROM por um valor que cubra os custos, tais como o custo de comunicação, transporte e manipulação.

A solicitação deve ser feita somente pelo e-mail opensource@lge.com por um período de até 3 (três) anos após a última remessa desse produto. Esta oferta é válida para qualquer pessoa de posse dessas informações.

Smart Diagnosis™ com um smartphone

- Para aparelhos com o logótipo  ou 

Se o equipamento avariar ou falhar, utilize esta função caso necessite de um diagnóstico preciso por parte do centro de apoio ao cliente da LG Electronics.

O Smart Diagnosis™ não pode ser utilizado se o equipamento não estiver ligado à rede elétrica. Se o equipamento não ligar, a resolução de problemas terá de ser realizada sem utilizar o Smart Diagnosis™

! NOTA

- Este produto contém a placa LCW-003, código de Homologação ANATEL 02749-16-09946

Smart Diagnosis™

Se você tiver algum problema com seu refrigerador, ele possui a capacidade de transmitir dados via telefone para o centro de serviços da LG. Isto possibilita que você fale diretamente com nossos especialistas treinados. O especialista registra os dados transmitidos de seu aparelho e usa-os para analisar qual é o problema, fornecendo um diagnóstico rápido e eficiente.

Se tiver problemas com o seu refrigerador, ligue para o serviço de assistência da LG. Apenas use o dispositivo Smart Diagnosis™ quando for solicitado a fazê-lo pelo agente do Centro de Serviços da LG. Os sons de transmissão que você ouvirá são normais e soam como se fosse uma máquina de envio de fax.

O Smart Diagnosis™ não pode ser ativado a menos que seu refrigerador esteja conectado ao cabo de força. Se seu refrigerador não ligar, então a resolução do problema deverá se dar sem a utilização do Smart Diagnosis™.

Uso do Smart Diagnosis™

Primeiramente chame o centro de serviços da LG. Apenas use o dispositivo Smart Diagnosis™ quando for solicitado a fazê-lo pelo agente do Centro de Serviços da LG.

- 1 Trave o mostrador. Para travar o mostrador, pressione e segure a tecla travar por três segundos. (Se o mostrador tiver sido travado por mais de 5 minutos, você deverá desativar a trava e então reativá-la outra vez.)

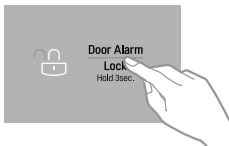

- 2 Abra a porta do lado direito do refrigerador.

- 3 Quando for solicitado pelo centro de serviços, segure o bocal de seu telefone em frente do alto-falante que fica localizado na dobradiça direita da porta do refrigerador.

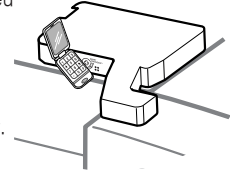

- 4 Pressione e segure a tecla de Temperatura do Freezer por 3 segundos enquanto permanece segurando o telefone perto do alto-falante.

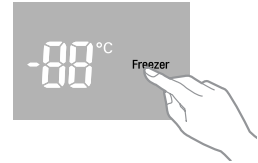

- 5 Após ter ouvido 3 bipes, soltar a tecla de Temperatura do Freezer.
- 6 Mantenha o telefone no mesmo lugar até que o som da transmissão de dados termine. A tela fará uma contagem regressiva do tempo. Uma vez que a contagem termine e os sons tenham parado, recomece sua conversa com o especialista, o qual então poderá ajudá-lo agora com o uso das informações que foram transmitidas para sua análise.

! NOTA

- Para melhores resultados, não mova o aparelho telefônico enquanto a transmissão estiver sendo feita.
- Se o agente do Centro de Serviços não puder obter o registro de dados corretos, pode ser que ele solicite que você os transmita mais uma outra vez.

! NOTA

- A diferença de qualidade de sinais de transmissão de cada região pode afetar a função.
- Use o telefone fixo para uma melhor comunicação, o que resultará em uma melhor prestação de serviço.
- Uma ligação com baixa qualidade de sinal pode ocasionar em uma fraca transmissão do sinal de seu telefone para a máquina, o que pode causar um mal funcionamento do Smart Diagnosis™.

MANUTENÇÃO

Limpeza

- Ambas as seções do refrigerador e freezer descongelam automaticamente; no entanto, limpe ambas as seções aproximadamente uma vez por mês para evitar odores.
- Limpe os respingos imediatamente.
- Desligue sempre o refrigerador antes de limpá-lo.

Dicas gerais de limpeza

- Desligue ou desconecte a alimentação do freezer.
- Remova todas as peças removíveis, como prateleiras, crispers, etc.
- Use uma esponja limpa ou um pano macio e um detergente suave com água morna. Não use produtos de limpeza abrasivos ou agressivos.
- Lave as mãos, lave e seque todas as superfícies completamente.

Exterior

Encerar as superfícies metálicas pintadas externamente ajuda a fornecer proteção contra a ferrugem. Não encerar peças plásticas. Encerar superfícies metálicas pintadas, pelo menos duas vezes por ano usando cera para aparelhos (ou cera em pasta para automóveis). Aplique a cera com um pano limpo e macio.

Para produtos com um exterior de aço inoxidável, use uma esponja limpa ou um pano macio e um detergente suave com água morna. Não use produtos de limpeza abrasivos ou agressivos. Seque minuciosamente com um pano macio.



CUIDADO

- Não utilize um pano áspero ou esponja para limpar o interior e exterior do refrigerador.
- Não coloque a mão na superfície inferior do refrigerador ao abrir e fechar.



ATENÇÃO

Use limpador não-inflamável. A não observância dessas instruções pode resultar em incêndio, explosão ou morte.

Paredes internas (permitem o freezer aquecer para que o pano não grude)

Para ajudar a remover os odores, você pode lavar o interior do refrigerador com uma mistura de bicarbonato de sódio e água morna. Misture 2 colheres de sopa de bicarbonato de sódio a 1 litro de água (26 g de sódio para 1 litro de água). Certifique-se que o bicarbonato de sódio esteja completamente dissolvido para não arranhar as superfícies do refrigerador.

Revestimentos da porta e juntas

Use uma esponja limpa ou um pano macio e um detergente suave com água morna. Não utilize ceras de limpeza, detergentes concentrados, alvejantes, ou produtos de limpeza que contenham petróleo em partes de plástico do refrigerador

Peças plásticas (tampas e painéis)

Use uma esponja limpa ou um pano macio e um detergente suave com água morna. Não use limpadores de vidro, produtos de limpeza abrasivos ou líquidos inflamáveis. Estes podem arranhar ou danificar o material.

Bobinas do condensador

Use um aspirador de pó com um anexo para limpar a tampa do condensador e aberturas. Não remova o painel que cobre a área da bobina do condensador.

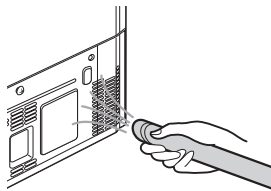

Substituição do filtro de água

É recomendável substituir o filtro de água:

- Aproximadamente a cada seis meses.
- Quando o indicador do filtro de água acende.
- Quando a saída do dispensador de água diminui.
- Quando os cubos de gelo são menores do que o normal.

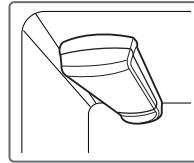

Antes de substituir o Filtro de água:

Se a prateleira superior, situada abaixo do filtro de água, está na posição mais alta, terá de ser removida antes da substituição do filtro de água.

Ao remover qualquer prateleira- incline para cima a frente da prateleira **1** e levante-a. **2**. Puxar para fora a prateleira.

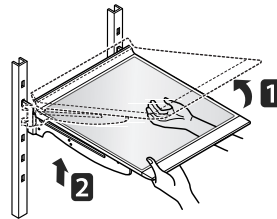

- 1 Remova o antigo filtro de água.

Abaixe ou remova a prateleira superior esquerda para permitir que o filtro de água gire completamente.

Pressione o botão para abrir a tampa do filtro de água.

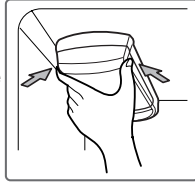

NOTA: A substituição do filtro de água faz com que uma pequena quantidade de água (cerca de 1 onça ou 25 cc) drene. Coloque um copo por baixo da extremidade frontal da tampa do filtro de água para coletar a água que estiver vazando. Mantenha o filtro de água na posição vertical, uma vez que é removido, para evitar que qualquer resto de água derrame para fora do filtro de água.

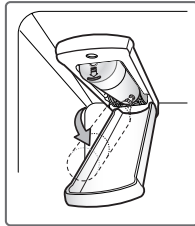

Retire o filtro de água para baixo e puxe-o para fora. Certifique-se de girar o filtro para baixo completamente antes de puxá-lo para fora do buraco múltiplo.

- 2 Substitua por um novo filtro de água.

Tire o novo filtro de água da embalagem e retire a tampa protetora dos anéis.

Com as abas de filtro de água na posição horizontal, empurre o novo filtro de água para dentro do buraco coletor até parar.

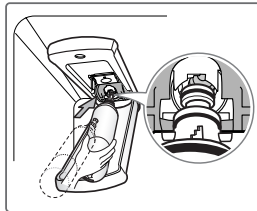

Gire o filtro de água até a posição certa e feche a tampa. A tampa fará um clique quando fechada corretamente.

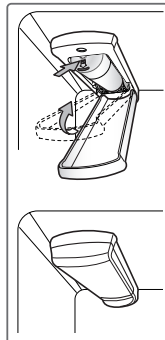

- 3 Uma vez que o filtro de água é substituído, dispensar 2,5 litros de água (enxaguar por cerca de 5 minutos), para remover o ar retido e os contaminantes do sistema. Não dispense o valor total de 2,5 galões continuamente. Aperte e solte o bloco distribuidor para ciclos de 30 segundos LIGADO e de 60 segundos DESLIGADO.

- 4 Plugue de desvio de filtro de água mantêm o plugue de desvio do filtro de água.

Você deve usar o plugue de desvio do filtro de água quando um cartucho de filtro de água de substituição não estiver disponível.



CUIDADO

NÃO opere o refrigerador sem filtro de água ou o sem plugue de filtro de água instalado.



NOTA

- Para adquirir uma substituição do filtro de água
Visite o seu revendedor ou distribuidor local da Web:
Encontre Peças e acessórios na seção de suporte do lg.com
- Número de peça do filtro de água de reposição: ADQ36006101

Diretrizes de Aplicação / Parâmetros de Abastecimento de Água

Observe que enquanto os testes foram efetuados em condições laboratoriais padrão, o desempenho real pode variar.

Fluxo de Serviço	0,5 gpm (1,9 lpm)
Abastecimento de água	Comunitária ou Poço Privado — Água Potável
Pressão da Água	20 -120 psi (138 - 827 kPa)
Temperatura da Água	33-100 °F (0,6 -37,8 °C)
Capacidade de	200 galões (757 litros)

Código de Nome Comercial do Sistema NSF:
MDJ64844601(LT1000P)

É essencial que as recomendações do fabricante para instalação, manutenção e substituição do filtro sejam efetuados para que o produto tenha desempenho como anunciado.

Cartucho de Substituição:
MDJ64844601(LT1000P)

Por favor, para estimativas de custos de peças de reposição, visite nosso website em www.lg.com

Consulte a seção sobre garantia neste manual para obter informações sobre a garantia limitada.

INFORMAÇÕES DE SEGURANÇA

Leia, compreenda e siga todas as informações de segurança contidas nestas instruções antes da instalação e utilização deste produto. Guarde estas instruções para referência futura.



ATENÇÃO

Para reduzir o risco associado com a ingestão de contaminantes:

- Não utilize água que seja microbiologicamente insegura ou de qualidade desconhecida sem adequada desinfecção antes ou após o sistema. Sistemas certificados para redução de cistos podem ser usados em água desinfetada que poderiam conter cistos filtráveis.



CUIDADO

Por favor, note que a água pode se derramada ao substituir o filtro e isto pode provocar danos à propriedade.

Para reduzir o risco de danos associado ao vazamento de água:

- Leia e siga as instruções de uso antes da instalação e utilização deste sistema.
- A instalação deve cumprir com os códigos estaduais e locais existentes de encanamento.
- Proteger o filtro de congelamento. Drene o filtro quando a temperatura cair abaixo de 33°F (0,6°C).
- Não instale, se a pressão da água for superior a 120 psi (827 kPa). Se sua pressão de água for superior a 80 psi, você deve instalar uma válvula limitadora de pressão. Contate um encanador profissional, se você está inseguro em como verificar a pressão de água.
- Não instale onde poderão ocorrer condições para o golpe de aríete. Se há condições para o golpe de aríete, você deve instalar um supressor de golpe de aríete. Contate um encanador profissional, se você está inseguro em como verificar para essa condição.
- Não instale em linhas de abastecimento de água quente. Instale apenas em linhas de água fria. A temperatura máxima de água para este sistema de filtragem é de 100°F (37,8°C).
- Sempre que um dispositivo de prevenção de refluxo for instalado em um sistema de água, um dispositivo para controlar a pressão deve ser instalado devido à expansão térmica.
- O cartucho do filtro descartável deve ser substituído em seis meses, na capacidade nominal ou se ocorrer uma notável redução na taxa de fluxo.

NSF é uma marca registrada da NSF Internacional. LG é uma marca registrada da LG Corp.

RESOLUÇÃO DE PROBLEMAS

Reveja a seção Solução de problemas antes de solicitar assistência; isso vai lhe poupar tempo e dinheiro.

Problema	Causas possíveis	Soluções
Os setores do refrigerador e do freezer não estão resfriando.	O controle do refrigerador está definido para DESLIGADO (alguns modelos).	Ligue o controle. Consulte a seção configuração de controles para ajustes adequados de temperatura.
	O refrigerador está no ciclo de descongelamento	Durante o ciclo de descongelamento, a temperatura de cada um dos compartimentos pode aumentar ligeiramente. Aguarde 30 minutos e confirme que a temperatura adequada foi restaurada uma vez que o ciclo de degelo foi concluído.
	O refrigerador foi recentemente instalado.	Pode levar até 24 horas para cada compartimento para atingir a temperatura desejada.
	O refrigerador foi recentemente realocado.	Se o refrigerador foi guardado por um longo período de tempo ou foi movido de lado, é necessário que o refrigerador fique de pé por 24 horas antes de conectá-lo a alimentação.
Sistema de refrigeração funciona demais.	O refrigerador está substituindo um modelo mais antigo.	Os refrigeradores modernos requerem mais tempo de funcionamento, mas usam menos energia devido à tecnologia mais eficiente.
	O refrigerador foi recentemente ligado ou a alimentação restaurada.	o refrigerador demorará até 24 horas para esfriar completamente.
	A porta foi aberta frequentemente ou uma grande quantidade de comida/comida quente foi adicionada.	Adição de alimentos e abertura da porta do refrigerador aquece a mesma, exigindo que o compressor funcione mais tempo para esfriar o refrigerador de volta. A fim de economizar energia, tente pegar tudo o que precisa do refrigerador de uma só vez, mantenha os alimentos organizados de modo que seja fácil encontrá-los e feche a porta, logo que a comida for retirada. (Consulte o Guia de Armazenamento de Alimentos).
	As portas não estão fechadas completamente.	Empurre firmemente as portas fechadas. Se não fecharem completamente, veja a seção as portas não fecham completamente ou abrem na Resolução de Problemas.
	o refrigerador está instalado em um local quente.	O compressor funcionará por mais tempo sob condições quentes. As temperaturas ambientes normais (21°C) espera-se que o seu compressor funcione aproximadamente 40% a 80% do tempo. Em condições mais quentes, esperam que ele funcione ainda com mais frequência. o refrigerador não deve ser operado acima de 43°C.
	Condensador/tampa traseira está entupida.	Use um aspirador de pó com um anexo para limpar a tampa do condensador e aberturas. Não remova o painel que cobre a área da bobina do condensador.

Problema	Causas possíveis	Soluções
As seções do refrigerador ou do freezer estão muito quentes.	O refrigerador foi recentemente instalado.	Pode levar até 24 horas para cada compartimento para atingir a temperatura desejada.
	As saídas de ar estão bloqueadas.	Reorganizar os itens para permitir que o ar flua ao longo do compartimento. Consulte o diagrama de fluxo de ar na seção Uso de seu refrigerador.
	As portas são abertas com frequência ou por longos períodos de tempo.	Quando as portas são abertas com frequência ou por longos períodos de tempo, o ar quente e úmido entra no compartimento. Isto aumenta o nível de temperatura e de umidade no interior do compartimento. Para diminuir o efeito, reduzir a frequência e a duração da abertura das portas.
	A unidade está instalada em um local quente.	O refrigerador não deve ser operado em temperaturas acima de 43°C.
	Uma grande quantidade de alimentos ou comida quente foi colocada em um dos compartimentos.	Adição de alimentos aquece o compartimento exigindo que o sistema de refrigeração funcione. Permitir que a comida quente esfrie a temperatura ambiente antes de colocá-la no refrigerador reduzirá esse efeito.
	As portas não fecham corretamente.	Veja a seção as portas não fecham corretamente ou abrem em Solução de problemas.
	O controle de temperatura não está configurado corretamente	Se a temperatura estiver muito quente, ajuste o controle em um incremento de cada vez e espere que a temperatura se estabilize. Consulte a seção configuração de controles para mais informações.
	O ciclo de descongelamento terminou recentemente.	Durante o ciclo de descongelamento, a temperatura de cada compartimento pode subir um pouco e pode ocorrer condensação na parede de trás. Aguarde 30 minutos e confirme que a temperatura adequada foi restaurada uma vez que o ciclo de degelo foi concluído.

Problema	Causas possíveis	Soluções
Criação de umidade interna.	As portas são abertas com frequência ou por longos períodos de tempo.	Quando as portas são abertas com frequência ou por longos períodos de tempo, o ar quente e úmido entra no compartimento. Isto aumenta o nível de temperatura e de umidade no interior do compartimento. Para diminuir o efeito, reduzir a frequência e a duração da abertura das portas.
	As portas não fecham corretamente.	Veja a seção as portas não fecharão corretamente na seção Solução de problemas.
	O clima é úmido.	Clima úmido permite que a umidade adicional entre nos compartimentos quando as portas são abertas causando condensação ou congelamento. A manutenção de um nível razoável de umidade na casa ajudará a controlar a quantidade de umidade que pode entrar nos compartimentos.
	O ciclo de descongelamento terminou recentemente.	Durante o ciclo de descongelamento, a temperatura de cada compartimento pode subir um pouco e pode ocorrer condensação na parede de trás. Aguarde 30 minutos e confirme que a temperatura adequada foi restaurada uma vez que o ciclo de degelo foi concluído.
	Os alimentos não foram embalados corretamente.	Alimentos armazenados descoberto ou sem embalagem, e os recipientes úmidos podem levar ao acúmulo de umidade dentro de cada compartimento. Seque todos os recipientes de comida e armazene em embalagens seladas para evitar a condensação e geada.
Os alimentos estão congelando no compartimento do refrigerador.	Alimentos com elevado teor de água foram colocados perto da ventilação.	Reorganizar itens com alto teor de água longe das saídas de ar.
	O controle de temperatura do refrigerador está configurado incorretamente.	Se a temperatura estiver muito fria, ajuste o controle em um incremento de cada vez e espere que a temperatura se estabilize. Consulte a seção configuração de controles para mais informações.
	O refrigerador está instalada em um local frio.	Quando o refrigerador é operado em temperatura abaixo de 5 °C, o alimento pode congelar no compartimento do refrigerador. o refrigerador não deve ser operada em temperaturas abaixo de 13°C.
Gelo ou cristais de gelo são formados em alimentos congelados (fora do pacote).	A porta é aberta com frequência ou por longos períodos de tempo.	Quando as portas são abertas com frequência ou por longos períodos de tempo, o ar quente e úmido entra no compartimento. Isto aumenta o nível de temperatura e de umidade no interior do compartimento. O aumento da umidade levará a geada e condensação. Para diminuir o efeito, reduzir a frequência e a duração da abertura das portas.
	A porta não está fechando corretamente.	Consulte a seção as portas não fecham corretamente ou abrem na seção Solução de problemas.
A seção do refrigerador ou do freezer está muito fria.	Configurações de controle de temperatura incorretas.	Se a temperatura estiver muito fria, ajuste o controle em um incremento de cada vez e espere que a temperatura se estabilize. Consulte a seção configuração de controles para mais informações.

Problema	Causas possíveis	Soluções
Gelo ou cristais de gelo são formados em alimentos congelados (dentro do pacote selado).	A condensação de alimentos com um elevado teor de água congelou dentro da embalagem dos alimentos.	Isso é normal para itens alimentares com um elevado teor de água.
	Alimentos foram deixados no freezer durante um longo período de tempo.	Não armazene alimentos com elevado teor de água no freezer durante um longo período de tempo.
A máquina para fazer gelo não está fazendo bastante gelo.	A demanda excede a capacidade de armazenamento de gelo.	A máquina para fazer gelo produzirá cerca de 70-182 cubos em um período de 24 horas.
	O abastecimento de água da casa não está ligado, a válvula não está ligada totalmente, ou a válvula está obstruída	Ligue o refrigerador para uma alimentação de água fria com a pressão adequada e deixe a válvula de corte de água totalmente aberta. Se o problema persistir, pode ser necessário entrar em contato com um encanador.
	O filtro de água foi esgotado.	É recomendável substituir o filtro de água: <ul style="list-style-type: none"> • Aproximadamente a cada seis meses. • Quando o indicador do filtro de água acende. • Quando a saída do dispensador de água diminui. • Quando os cubos de gelo são menores do que o normal.
	Pressão baixa do abastecimento de água em casa.	A pressão da água deve estar entre 20 e 120 psi em modelos sem um filtro de água e entre 40 e 120 psi em modelos com um filtro de água. Se o problema persistir, poderá ser necessário contratar um encanador ou instalar uma bomba de reforço para compensar a baixa pressão.
	É utilizado um sistema de filtro de osmose reversa.	Sistemas de osmose inversa de filtração podem reduzir a pressão da água abaixo da quantidade mínima e resultar em problemas de Máquina para fazer gelo. (Consulte a seção de pressão da água.)
	Tubagem de ligação do refrigerador para a válvula de alimentação da casa está dobrada.	A tubulação pode dobrar quando o refrigerador é movido durante a instalação ou limpeza, resultando em diminuição da vazão. Endireite ou repare a linha de abastecimento de água para evitar dobras no futuro.

Problema	Causas possíveis	Soluções
A máquina para fazer gelo não está fazendo bastante gelo. (continuação)	As portas são abertas com frequência ou por longos períodos de tempo.	Se as portas da unidade são abertas, muitas vezes, o ar do ambiente aquecerá o refrigerador o que impedirá que a unidade mantenha a temperatura ajustada. A redução da temperatura do refrigerador pode ajudar, assim como não abrir as portas com tanta frequência.
	As portas não estão fechadas completamente.	Se as portas não estiverem devidamente fechadas, a produção de gelo será afetada. Veja a seção as portas não fecham completamente ou abrem em Solução de problemas para obter mais informações.
	O ajuste de temperatura para o freezer é muito quente.	A temperatura recomendada para o compartimento do freezer para a produção normal de gelo é de -18°C. Se a temperatura do freezer é mais quente, a produção de gelo será afetada.
A distribuição de água é feita lentamente.	O filtro de água foi esgotado.	É recomendável substituir o filtro de água: <ul style="list-style-type: none"> • Aproximadamente a cada seis meses. • Quando o indicador do filtro de água acende. • Quando a saída do dispensador de água diminui. • Quando os cubos de gelo são menores do que o normal.
	É utilizado um sistema de filtro de osmose reversa.	Sistemas de osmose inversa de filtração podem reduzir a pressão da água abaixo da quantidade mínima e resultar em problemas de Máquina para fazer gelo. Se o problema persistir, poderá ser necessário contratar um encanador ou instalar uma bomba de reforço para compensar a baixa pressão.
	Pressão baixa do abastecimento de água em casa.	A pressão da água deve estar entre 20 e 120 psi em modelos sem um filtro de água e entre 40 e 120 psi em modelos com um filtro de água. Se o problema persistir, poderá ser necessário contratar um encanador ou instalar uma bomba de reforço para compensar a baixa pressão.

Problema	Causas possíveis	Soluções
Não está dispensando gelo	As portas não estão fechadas completamente.	O gelo não dispensará se alguma das portas do refrigerador for deixada aberta.
	Uso não frequente do dispensador.	Uso não frequente do dispensador de gelo fará com que os cubos fiquem colados ao longo do tempo, o que irá impedi-los de dispensar corretamente. Verifique o compartimento de gelo se os cubos de gelo estão grudados/aglutinados. Se estiverem, quebre os cubos de gelo para permitir uma operação adequada.
	A calha de entrega está entupida com fragmentos de geadas ou gelo.	Elimine os fragmentos de geadas ou gelo, removendo o compartimento de gelo e limpando a calha com um utensílio de plástico. Dispensar cubos de gelo também pode ajudar a evitar o acúmulo de fragmentos de gelo ou geadas.
	A tela do dispensador está travado.	Pressione e segure o botão de bloqueio durante três segundos para desbloquear o painel de controle e o dispensador.
	O compartimento de gelo está vazio.	Pode levar até 24 horas para cada compartimento para atingir a temperatura desejada e para que a Máquina para fazer gelo comece a fazer gelo. Certifique-se de que o desligamento (braço/sensor) não está obstruído. Uma vez que a provisão de gelo no compartimento foi completamente esgotada, pode levar até 90 minutos para que o gelo adicional esteja disponível, e cerca de 24 horas para encher completamente a caixa.
A máquina para fazer gelo não está fazendo gelo.	O refrigerador foi instalado recentemente ou a máquina para fazer gelo foi conectada recentemente.	Pode levar até 24 horas para cada compartimento para atingir a temperatura desejada e para que a Máquina para fazer gelo comece a fazer gelo.
	A máquina de gelo não está ligada.	Localize o botão de Ligado/Desligado e confirme que ele esteja ligado.
	o refrigerador não está conectado a uma fonte de água ou a válvula de corte de alimentação não está ligada.	Ligue o refrigerador para a alimentação de água com a pressão adequada e deixe a válvula de corte de água totalmente aberta.
	Desligamento da máquina para fazer gelo (braço do calibrador) obstruído.	Se a sua Máquina para fazer gelo está equipada com um braço de fechamento de gelo, certifique-se de que o braço se move livremente. Se a sua Máquina para fazer gelo está equipada com o sensor de desligamento de gelo eletrônico, certifique-se de que exista um caminho claro entre os dois sensores.
	Sistema de filtragem de água de osmose reversa está ligado ao seu abastecimento com água fria	Sistemas de osmose inversa de filtração podem reduzir a pressão da água abaixo da quantidade mínima e resultar em problemas de Máquina para fazer gelo. (Consulte a seção de pressão da água.)

Problema	Causas possíveis	Soluções
Não está dispensando água.	Nova instalação ou linha de água recentemente conectada.	<p>Dispensar 2,5 litros de água (enxaguar por cerca de 5 minutos), para remover o ar retido e os contaminantes do sistema.</p> <p>Não dispense o valor total de 2,5 galões continuamente. Aperte e solte o bloco distribuidor para ciclos de 30 segundos em LIGADO e de 60 segundos DESLIGADO.</p>
	O painel do dispensador está travado.	Pressione e segure o botão de bloqueio durante três segundos para desbloquear o painel de controle e o dispensador.
	O dispensador não está ajustado para dispensar água.	<p>O dispensador pode ser configurado para gelo ou água. Certifique-se que o painel de controle está ajustado para operação correta.</p> <p>Pressione o botão de água no painel de controle para dispensar água.</p>
	As portas do refrigerador ou do freezer não estão fechadas corretamente.	A água não dispensará se alguma das portas do refrigerador for deixada aberta.
	O filtro de água foi retirado ou substituído recentemente.	<p>Uma vez que o filtro de água é substituído, dispensar 2,5 litros de água (enxaguar por cerca de 5 minutos), para remover o ar retido e os contaminantes do sistema.</p> <p>Não dispense o valor total de 2,5 galões continuamente. Aperte e solte o bloco distribuidor para ciclos de 30 segundos em LIGADO e de 60 segundos DESLIGADO.</p>
	Tubagem de ligação do refrigerador para a válvula de alimentação da casa está dobrada.	<p>A tubulação pode dobrar quando o refrigerador é movido durante a instalação ou limpeza, resultando em diminuição da vazão.</p> <p>Endireite ou repare a linha de abastecimento de água para evitar dobras no futuro</p>
	O abastecimento de água em casa não está ligado, a válvula não está ligada totalmente, ou a válvula está obstruída	<p>Ligue o refrigerador na fonte de fornecimento de água e abra completamente a válvula de fechamento de água.</p> <p>Se o problema persistir, pode ser necessário entrar em contato com um encanador.</p>

Problema	Causas possíveis	Soluções
A água tem mau gosto ou odor.	O abastecimento de água contém minerais como o enxofre.	Um filtro de água pode necessitar ser instalado para eliminar os problemas de gosto e odor. NOTA: Em alguns casos, um filtro pode não ajudar. Pode não ser possível remover todos os minerais / odor / gosto em todos os abastecimentos de água.
	A máquina para fazer gelo foi recentemente instalada.	Descarte os primeiros lotes de gelo para evitar gelo descolorido ou com sabor ruim.
	O gelo foi armazenado por muito tempo.	O gelo que foi armazenada por muito tempo vai diminuir, tornar-se turvo, e pode desenvolver um gosto rançoso. Jogue fora os gelos velhos e faça novos.
	A comida não foi armazenada adequadamente em qualquer compartimento.	Embalar novamente os alimentos. Os odores podem migrar para o gelo se os alimentos não são embalados corretamente.
	O interior do refrigerador deve ser limpo.	Consulte a seção Cuidados e limpeza para mais informações.
	O compartimento de gelo precisa ser limpo.	Esvazie e lave a caixa (descarte cubos antigos). Certifique-se de que a caixa está completamente seca antes de reinstalá-la
Dispensa água morna.	O refrigerador foi recentemente instalado.	Aguarde 24 horas após a instalação do tanque de armazenamento de água para esfriar completamente.
	O dispensador de água foi usado recentemente e o tanque de armazenamento estava exausto.	Dependendo do seu modelo específico, a capacidade de armazenamento de água variará aproximadamente entre 20 e 30 onças.
	O dispensador não tem sido usado durante várias horas.	Se o dispensador não foi usado durante várias horas, o primeiro copo dispensado pode estar quente. Descarte as primeiras 10 onças.
	O refrigerador está ligado ao abastecimento de água quente.	Certifique-se de que o refrigerador está ligado a uma tubulação de água fria.  ATENÇÃO: Ligar o refrigerador a uma linha de água quente pode danificar a máquina para fazer gelo.
Água com gosto ruim ou odor.	O abastecimento de água contém minerais como o enxofre.	Um filtro de água pode necessitar ser instalado para eliminar os problemas de gosto e odor.
	O filtro de água foi esgotado.	É recomendável substituir o filtro de água: <ul style="list-style-type: none"> • Aproximadamente a cada 6 meses. • Quando o indicador do filtro de água acende. • Quando a saída do dispensador de água diminui. • Quando os cubos de gelo são menores do que o normal.
	O refrigerador foi recentemente instalado.	Dispensar 2,5 litros de água (enxaguar por cerca de 5 minutos), para remover o ar retido e os contaminantes do sistema. Não dispense o valor total de 2,5 galões continuamente. Aperte e solte o bloco distribuidor para ciclos de 30 segundos em LIGADO e de 60 segundos DESLIGADO.

Problema	Causas possíveis	Soluções
A máquina para fazer gelo está fazendo muito gelo.	Desligamento da máquina para fazer gelo (braço do calibrador) obstruído.	Esvaziar o compartimento de gelo. Se a sua Máquina para fazer gelo está equipada com um braço de fechamento de gelo, certifique-se de que o braço se move livremente. Reinstale a caixa de gelo e aguarde 24 horas para confirmar a operação adequada.
Clique	O controle de descongelamento irá fazer um clique quando o ciclo de descongelamento automático começar e terminar. O controle do termostato (ou controle de refrigerador em alguns modelos) também fará um clique em ciclagem e desligado.	Operação Normal
Ruído	Barulhos irritantes podem vir do fluxo de refrigerante, do tubo de água na parte de trás do aparelho, ou de itens armazenados sobre ou em torno do refrigerador.	Operação Normal
	O refrigerador não está apoiado firmemente no chão.	O chão está fraco ou irregular ou os pés de nivelamento precisam ser ajustados. Consulte a seção Alinhamento da porta.
	Refrigerador com compressor linear foi abalado durante a execução.	Operação Normal
Sussurro	Motor do ventilador do evaporador está circulando ar através dos compartimentos do refrigerador e do freezer.	Operação Normal
	O ar está sendo forçado sobre o condensador pelo ventilador do condensador.	Operação Normal
Gorgolejamento	O refrigerante que flui através do sistema de refrigeração.	Operação Normal
Estalo	Contração e expansão das paredes internas, devido às mudanças de temperatura.	Operação Normal
Chiado	Gotejamento da água no aquecedor de descongelamento durante um ciclo de descongelamento.	Operação Normal
Vibração	Se o lado ou atrás do refrigerador está tocando um armário ou a parede, algumas das vibrações normais podem fazer um som audível.	Para eliminar o ruído, certifique-se de que os lados e a parte traseira não vibrem contra qualquer parede ou armário.
Gotejamento	Água correndo na bandeja de drenagem durante o ciclo de descongelamento.	Operação Normal

Problema	Causas possíveis	Soluções
Som pulsante ou estridente	Seu refrigerador foi feito para funcionar com mais eficiência para manter seus alimentos na temperatura desejada. O compressor de alta eficiência pode fazer com que seu refrigerador novo funcione mais do que o seu antigo, mas continua sendo mais eficiente energeticamente do que os modelos anteriores. Enquanto o refrigerador está funcionando, é normal ouvir uma pulsação ou som agudo.	Operação Normal
As portas não fecham corretamente ou abrem.	Embalagens de alimentos estão deixando a porta aberta	Reorganizar recipientes de comida para limpar a porta e as prateleiras da porta.
	Compartimento de gelo, tampa do crisper, prateleiras, caixas das portas, ou cestas estão fora da posição.	Empurre as caixas completamente e coloque a tampa do crisper, painéis, prateleiras e cestas em suas posições corretas. Consulte a seção Uso de seu refrigerador para mais informações.
	As portas foram removidas durante a instalação do produto e não foram devidamente substituídas.	Remova e substitua as portas de acordo com a seção remover e recolocar puxadores do refrigerador e portas.
	O refrigerador não está nivelado corretamente.	Veja a seção Alinhamento da porta na instalação da refrigeração para nivelar o refrigerador.
As portas são difíceis de abrir.	As juntas estão sujas ou pegajosas	Limpe as juntas e as superfícies que ela tocam. Esfregue uma fina camada de lustrador para aparelhos ou cera de cozinha nas juntas após a limpeza.
	A porta foi fechada recentemente.	Ao abrir a porta, o ar quente entra no refrigerador. À medida que o ar quente esfria, é possível criar um vácuo. Se a porta não está querendo abrir, aguarde um minuto para permitir que a pressão do ar seja igualada, então veja se abre mais facilmente.
O refrigerador oscila ou parece instável.	Pés de nivelamento não estão ajustados corretamente.	Consulte a seção alinhamento da porta e nivelamento.
	O chão não está nivelado.	Pode ser necessário acrescentar calços sob os pés ou rolos de nivelamento para concluir a instalação.
As luzes não funcionam.	Falha de iluminação interior LED	A lâmpada do compartimento do refrigerador é de iluminação interior LED e o serviço deve ser realizado por um técnico qualificado.
O refrigerador tem um odor incomum.	O filtro de ar pode precisar ser ajustado para a configuração MAX ou substituído.	Ajuste o filtro de ar para configuração MÁX. Se o odor não desaparecer dentro de 24 horas, o filtro pode precisar de ser substituído. Veja a seção de substituição do Filtro de Ar para instruções sobre substituição.
O interior do refrigerador é coberto com poeira ou fuligem.	O refrigerador está localizado perto de uma fonte de fogo, como uma lareira, chaminé ou vela.	Certifique-se que o refrigerador não está localizado perto de uma fonte de fogo, como uma lareira, chaminé ou vela.

Problema	Causas possíveis	Soluções
O seu eletrodoméstico e smartphone não estão ligados à rede Wi-Fi.	A palavra-passe do Wi-Fi que está a tentar ligar está incorreta.	Encontre a rede Wi-Fi ligada ao seu smartphone e elimine-a, depois, registe o aparelho em LG SmartThinQ.
	Os Dados móveis para o smartphone são ativados.	Desative os Dados móveis do smartphone e registe o aparelho utilizando a rede Wi-Fi.
	O nome da rede sem fios (SSID) está definido incorretamente.	O nome da rede sem fios (SSID) deve ser uma combinação de letras e números do idioma Inglês. (Não use caracteres especiais)
	A frequência do roteador não é 2,4 GHz.	Apenas é suportada uma frequência de roteador a 2,4 GHz. Defina o roteador sem fios para 2,4 GHz e ligue o aparelho ao roteador sem fios. Para verificar a frequência do roteador, consulte o seu fornecedor de serviço de Internet ou o fabricante do roteador.
	A distância entre o aparelho e o roteador é demasiado grande.	Se a distância entre o aparelho e o roteador for demasiado grande, o sinal pode ficar fraco e a ligação pode não ser configurada corretamente. Mude a localização do roteador para que fique mais próximo do aparelho.

