

LIEBHERR

MANUAL DE INSTRUÇÕES DE USO

COMBINADO FROST FREE DE EMBUTIR
CAVE DE VINHOS – CONGELADOR
E FABRICADOR DE GELO

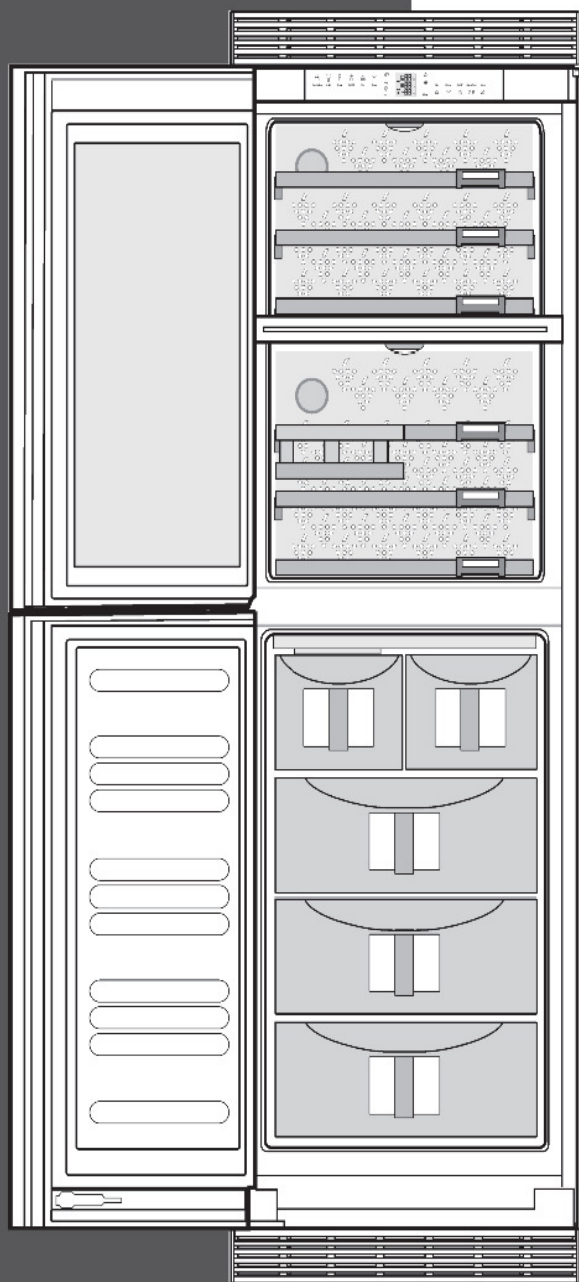

WF1061/ WF11061
210409 7084306 - 00

ÍNDICE

VISÃO GERAL DO APARELHO	4
Benefícios Adicionais	4
Utilização do Aparelho	4
Tabela de Classificação	4
Economia de Energia.....	4
SEGURANÇA.....	5
FUNCIONALIDADES	7
Descrição do Aparelho e seus Componentes	7
Elementos de Controle e Operação	8
<i>Display</i> de Temperatura e Controle.....	9
OPERAÇÃO	10
Ligando e Desligando o Aparelho	10
Alarme Sonoro.....	10
Modo de Configuração.....	11
COMPARTIMENTO DO <i>FREEZER</i> (CONGELADOR).....	15
Congelamento.....	15
Sistema de Informações	15
Congelamento com <i>Superfrost</i>	15
Congelamento e Armazenamento.....	15
Regulando a Temperatura do <i>Freezer</i>	16
Gavetas	16
Prateleiras.....	16
VarioSpace	17
<i>ICEMAKER</i> (FABRICADOR DE GELO)	17
Instruções de Segurança e Avisos	17
“Sangrando” o Sistema de Abastecimento de Água do <i>IceMaker</i>	17
Situação de Férias – <i>Icemaker</i>	18
COMPARTIMENTO DA CAVE - ARMAZENAMENTO DE VINHOS	19
Armazenamento das Garrafas de Vinho	19
Regulando a Temperatura da Cave	19
Ventilador.....	19
Controle da Intensidade da Iluminação Interna.....	20
Etiquetas para Identificação de Vinhos	20
Prateleiras de Madeira (Carvalho).....	20
MANUTENÇÃO	21
Substituição dos Filtros de Carvão Ativado	21
Substituição do Filtro de Água	21
LIMPEZA	22
Descongelamento	22
Dicas de Férias.....	23
DIAGNÓSTICO CAUSA – EFEITO	24
CERTIFICADO DE GARANTIA	25
ANOTAÇÕES ÚTEIS	27

Parabéns pela sua aquisição. A escolha deste aparelho significa que você deseja todos os benefícios da tecnologia da Refrigeração, isto lhe garante qualidade superior, e um aparelho com vida útil longa e de excelente qualidade.

As características do seu aparelho foram concebidas para assegurar o máximo de conveniência todos os dias.

Este aparelho foi fabricado com materiais recicláveis utilizando um amigável processo de produção, assim estamos contribuindo ativamente para a preservação do nosso meio ambiente.

Para conhecer todas as vantagens do seu novo produto, leia as informações contidas neste Manual de Instruções cuidadosamente.

Estamos convictos que seu novo Refrigerador lhe satisfará plenamente.

O fabricante está trabalhando constantemente para melhorar todos os modelos. Portanto, por favor, compreenda que nos reservamos o direito de realizar modificações no design, equipamentos e técnicas.

As instruções se aplicam a diversos modelos, porém, pode haver diferenças.

Seções que se aplicam apenas a certos aparelhos são indicadas com um asterisco (*).

VISÃO GERAL DO APARELHO

BENEFÍCIOS ADICIONAIS

- Produto livre de CFC (Cloro Flúor Carbono – Elemento agressivo à Camada de Ozônio e causador do Efeito Estufa).
- Isolamento térmico eficiente.
- Baixo consumo energético.
- Controles eletrônicos de fácil utilização.
- Indicadores de funções ativas.
- Temperatura pode ser controlada no aparelho independente das condições do ambiente, de acordo com suas variações climáticas.
- Temperatura pode ser visualizada em °C ou °F.
- Produto com degelo automático.
- Grande capacidade de refrigeração e congelamento.
- Prateleiras podem ser removidas, promovendo mais espaço para o armazenamento de pro
- *Icemaker* automático com Filtro para obtenção de Cubos de Gelo de alta qualidade.
- As prateleiras podem ser removidas para dar espaço para recipientes grandes.
- Alarme de temperatura do *Freezer*.
- Característica de congelamento rápido para alimento fresco (*SuperFrost*).
- Todas as gavetas do *Freezer* apropriadas para congelamento rápido.
- Iluminação interna por LED.
- Alarme de porta aberta.
- Alça resistente para transporte.
- Rodízios para facilitar a movimentação.
- Fácil de limpar.
- Sistema de Amortecimento de Impacto nas Portas.

UTILIZAÇÃO DO APARELHO

O aparelho é adequado apenas para a refrigeração de alimentos e uso doméstico.

O aparelho não é adequado para o armazenamento e refrigeração de produtos farmacêuticos, plasma sanguíneo, preparações laboratoriais ou substâncias similares. Qualquer uso indevido do aparelho pode resultar em danos ou deterioração dos alimentos armazenados. Além disso, o aparelho é inadequado para uso em áreas expostas a risco de explosão. O aparelho está preparado para operar em temperatura ambiente, dentro dos limites específicos, de acordo com sua classificação climática. A classificação climática para o seu aparelho está impressa na Etiqueta de Identificação.

Observação

► É necessária a conformidade com a temperatura ambiente, caso contrário, o desempenho de refrigeração será reduzido.

TABELA DE CLASSIFICAÇÃO

Classificação Climática	Variação da temperatura ambiente
SN	10°C a 32°C (50°F a 90°F)
SN – T	10°C a 43°C (50°F a 109°F)
N	16°C a 32°C (61°F a 90°F)
ST	18°C a 38°C (65°F a 100°F)
T	18°C a 43°C (65°F a 109°F)

- O circuito refrigerante foi testado contra fugas.
- O aparelho está em conformidade com as normas de segurança NBR NM IEC 335-1/1998 e IEC 60335-2-24/2000.

ECONOMIA DE ENERGIA

Garantir sempre boa ventilação ao aparelho. Grades e aberturas de ventilação não devem ser obstruídas.

SEGURANÇA

LEIA E SIGA AS SEGUINTE INSTRUÇÕES

Estas informações são importantes para a segurança e eficiência na instalação e operação do aparelho.

PERIGO

As indicações de Perigo alertam para situações que podem causar ferimentos graves ou morte, se as precauções não forem seguidas.

ATENÇÃO

As indicações de Atenção alertam para situações potencialmente perigosas que, se não for evitada, poderá resultar em morte ou ferimentos graves.

CUIDADO

As indicações de Cuidado alertam para situações potencialmente perigosas que, se não for evitada, poderá resultar em acidentes com possíveis lesões.

IMPORTANTE

As orientações sinalizadas com “IMPORTANTE” são especialmente relevantes para a instalação e operação do aparelho.

Certifique-se que a tensão disponível na residência é a mesma do produto a ser instalado - 127 Volts.

Para reduzir o risco de incêndio, choque elétrico ou dano ao usuário, a instalação elétrica deverá ser efetuada por um eletricista qualificado de acordo com as normas vigentes.

Eliminação do produto antigo

Certifique-se de seguir as normas de sua cidade para a eliminação e descarte do produto antigo. O descarte de aparelhos pode ser perigoso.

PERIGO

- Verifique o interior do Refrigerador antigo antes de descartá-lo.
- Remova as portas.
- Deixe as Prateleiras no lugar para que as crianças não consigam entrar facilmente.
- Corte os pinos do cabo de alimentação (plugue) antes de descartá-lo.
- Corte o cabo de alimentação rente à parede do produto e descarte separadamente do produto.

Seguindo estas instruções reduz-se a possibilidade de causar danos pessoais, especialmente para as crianças. Entre em contato com a coleta seletiva de lixo na sua cidade para informações adicionais.

INFORMAÇÕES IMPORTANTES SOBRE SEGURANÇA

Este aparelho é destinado apenas ao uso doméstico. Use o aparelho apenas para a finalidade de armazenagem de produtos alimentares. Siga as advertências de segurança ao longo deste Manual de Instruções incluindo as seguintes:

- Para evitar acidentes pessoais ou danos ao Refrigerador, o aparelho deverá ser desembalado e movimentado por duas pessoas.
- Se o aparelho estiver danificado no momento da entrega, entre em contato o revendedor imediatamente.

- Para garantir a segurança da operação, assegure que o aparelho esteja instalado e ligado como descrito nas instruções de operação.
- Desligue o aparelho da tomada se alguma falha ocorrer e verifique o motivo da ocorrência.
- Quando desligar o aparelho da tomada, use o plugue, não puxe pelo cabo.
- Os reparos no Refrigerador só podem ser executados pela Assistência Técnica Autorizada LIEBHERR. Não devendo ser executado pelo usuário.
- Alterar, mudar ou trocar o cabo de alimentação só deve ser executado pela Assistência Técnica Autorizada LIEBHERR.
- Não consumir sorvetes e cubos de gelo imediatamente após a retirada do aparelho, há possibilidade de “queima” em decorrência das temperaturas muito baixas.
- Não consumir alimentos que tenham sido armazenados por um tempo demasiadamente longo, isto pode causar intoxicação alimentar.
- O aparelho foi concebido para o resfriamento e armazenagem de alimentos. E destinado ao uso doméstico.
- Não armazene no interior do Refrigerador: explosivos, produtos voláteis utilizados como combustíveis propulsores, tais como butano, propano, pentano, etc. Os componentes elétricos podem gerar faísca e causar explosão desses gases. Você pode identificar tais produtos voláteis pelo conteúdo impresso ou um símbolo de chama na embalagem.
- Não use aparelhos elétricos no interior do Refrigerador.
- Não permita que crianças brinquem com o aparelho. As crianças não devem subir, sentar ou repousar sobre as Prateleiras, Gavetas e Portas.
- Para evitar possíveis lesões devido a choques elétricos, não se esqueça de desligar o cabo de alimentação ou desligar o disjuntor antes de substituir a lâmpada interna ou efetuar a limpeza do aparelho.
- Para evitar ferimentos ou danos ao aparelho, não utilizar aparelhos de limpeza a vapor para limpar-lo.
- Não ligue o Refrigerador, na presença de vapores explosivos.
- Em caso de queda de energia prolongada, evite abertura das Portas do aparelho. Proteja os alimentos colocando gelo em cima dos pacotes, ou colocar em um local com alimentos congelados. Se a falta de energia tiver longa duração, não recongelar qualquer alimento descongelado.
- Para evitar possíveis ferimentos, apenas ajuste a Prateleira se a mesma estiver vazia. Não tente ajustar uma Prateleira com alimentos sobre a mesma.
- Para proteger o aparelho de eventuais danos, somente ligue após ele estar na posição de repouso entre 30 minutos e 1 hora. Este cuidado permite que o fluido refrigerante e o sistema de lubrificação alcancem o equilíbrio.
- A LIEBHERR não se responsabiliza por danos decorrentes da conexão incorreta na alimentação de água.
- O produto não deve ser utilizado até que esteja devidamente instalado.
- Evite tocar no mecanismo de amortecimento de impacto das Portas, ao fechar este pode causar lesões.

Segurança elétrica

Ligue este aparelho a uma tomada de **127 V**, 20 ampères em um circuito controlado por um disjuntor ou fusível. Este aparelho deve ser aterrado. Não utilize extensões e/ou benjamins tipo T.

O cabo de alimentação é equipado com um plugue de acordo com a NBR 14136. Ligue-o corretamente para a sua proteção contra possíveis perigos de choque. Para manter esta proteção:

- Não modifique o plugue, removendo o pino do aterramento.
- Não use adaptador. Se tiver disponível na parede uma tomada com 2 pinos, solicite a um electricista qualificado a substituição por uma tomada de acordo com as normas vigentes (NBR 14136).
- Não utilize um cabo de alimentação desgastado ou danificado.

FUNCIONALIDADES

DESCRIÇÃO DO APARELHO E SEUS COMPONENTES

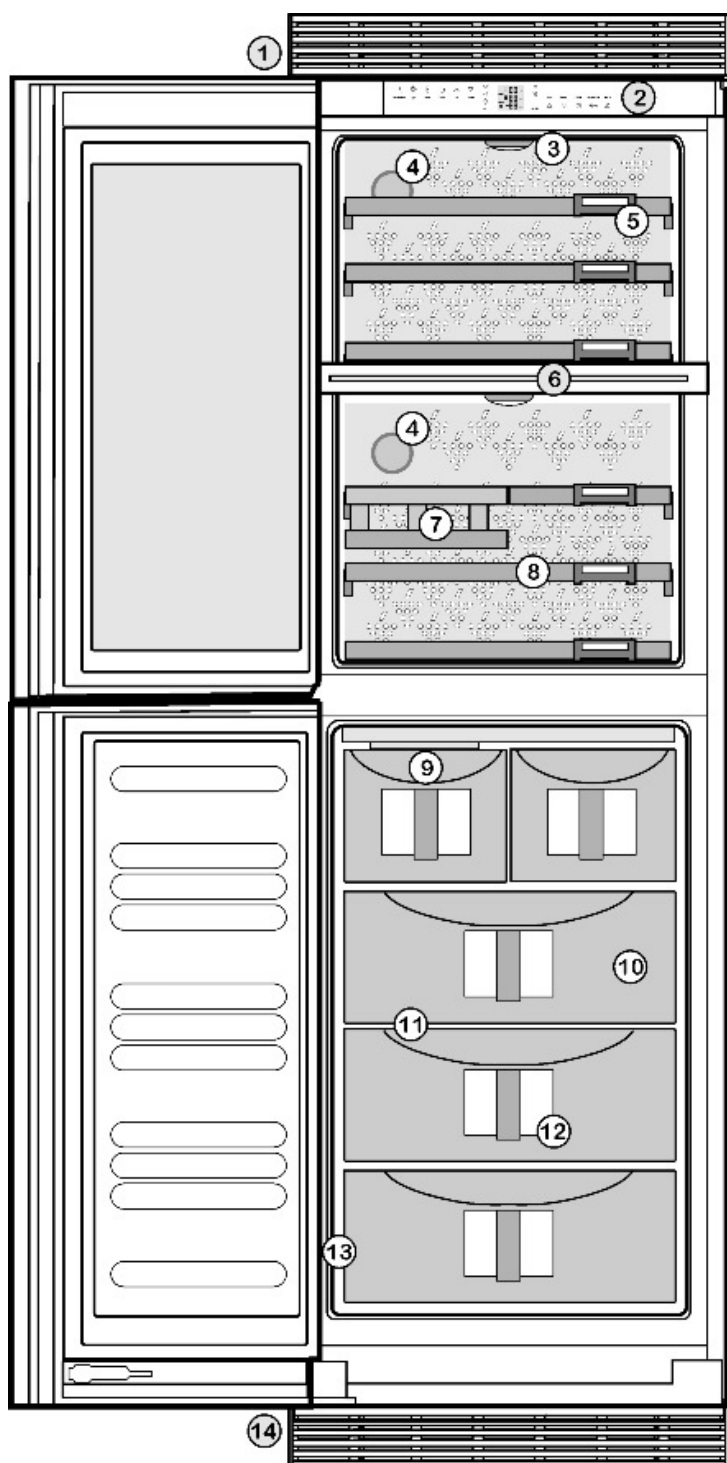

- (1) ALÇAS PARA TRANSPORTE TRASEIRO
- (2) ELEMENTOS DE CONTROLE E OPERAÇÃO
- (3) ILUMINAÇÃO INTERNA - LED
- (4) FILTRO DE CARVÃO ATIVADO (SUBSTITUÍVEL)
- (5) ETIQUETA DE IDENTIFICAÇÃO PARA VINHOS
- (6) DIVISÃO DE ZONAS DE TEMPERATURA DA CAVE
- (7) PRATELEIRAS DE MADEIRA COM GUIA TELESCÓPICA - PARA ARMAZENAR VINHOS ABERTOS OU INCLINADOS
- (8) PRATELEIRA DE MADEIRA COM GUIA TELESCÓPICA - FIXA
- (9) ICEMAKER *
- (10) COMPARTIMENTO DO FREEZER *
- (11) VARIOSPACE *
- (12) SISTEMA DE INFORMAÇÃO - GAVETAS FREEZER
- (13) ETIQUETA DE IDENTIFICAÇÃO (ATRÁS DA GAVETA - LADO ESQUERDO)
- (14) PÉS COM AJUSTE DE ALTURA

(*) *IceMaker* – Componente que produz cubos de gelo. Ver pág. 17.

(*) *VarioSpace* – Aumento da capacidade de armazenamento. Ver pág. 17.

(*) *Freezer* - Compartimento para congelamento. Ver pág. 15.

ELEMENTOS DE CONTROLE E OPERAÇÃO

O Painel de Controle é equipado com novo sistema “*Touch capacitance technology*”. As funções são ativadas com um simples toque no Painel.



O ponto de contato é exatamente entre o símbolo e a inscrição.

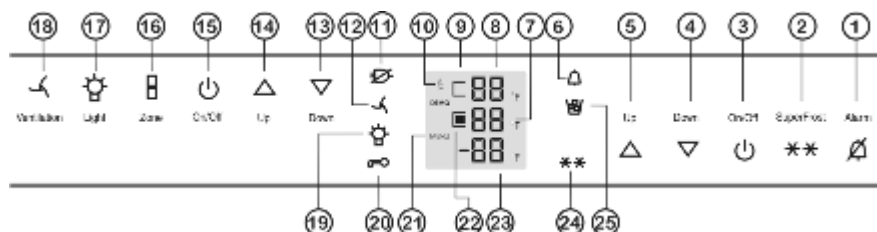

- | | |
|---|---|
| (1) DESLIGAR ALARME (CAVE / FREEZER) | (14) CONTROLE DE ELEVAÇÃO DE TEMPERATURA NO CAVE |
| (2) SUPERFROST (CONGELAMENTO RÁPIDO) | (15) LIGA / DESLIGA CAVE |
| (3) LIGA / DESLIGA FREEZER | (16) ZONA DE TEMPERATURA DA CAVE (SELEÇÃO) |
| (4) CONTROLE DE REDUÇÃO DE TEMPERATURA DO FREEZER | (17) ILUMINAÇÃO (PORTA ABERTA E FECHADA) LIGA / DESLIGA |
| (5) CONTROLE DE ELEVAÇÃO DE TEMPERATURA NO FREEZER | (18) VENTILAÇÃO (CIRCULAÇÃO) LIGA / DESLIGA |
| (6) ÍCONE DO ALARME | (19) ÍCONE DA ILUMINAÇÃO |
| (7) DISPLAY DA ZONA DE TEMPERATURA INFERIOR DA CAVE | (20) ÍCONE DO BLOQUEIO DE SEGURANÇA |
| (8) DISPLAY DA ZONA DE TEMPERATURA SUPERIOR DA CAVE | (21) ÍCONE DO MENU (MODO DE CONFIGURAÇÃO) |
| (9) ÍCONE DA ZONA DE TEMPERATURA SUPERIOR DA CAVE | (22) ÍCONE DA ZONA DE TEMPERATURA INFERIOR DA CAVE |
| (10) ÍCONE DE SATURAÇÃO DO FILTRO DE ÁGUA | (23) DISPLAY DE TEMPERATURA DO FREEZER |
| (11) ÍCONE DE FALHA DE ENERGIA | (24) ÍCONE DO SUPERFROST(*) |
| (12) ÍCONE DA VENTILAÇÃO (CIRCULAÇÃO) | (25) ÍCONE DO ICEMAKER |
| (13) CONTROLE DE REDUÇÃO DE TEMPERATURA DO CAVE | |

(*) *SuperFrost* – Sistema para armazenamento de grandes quantidades de alimentos no compartimento do Freezer. Ver pág. 15.

DISPLAY DE TEMPERATURA E CONTROLE

Quando em funcionamento normal o *Display* de Temperatura exibe:

- Exibe a temperatura média na Cave.
- Exibe a maior temperatura do *Freezer*.

Se o *Display* de Temperatura do Compartimento do *Freezer* permanecer piscando:

- A temperatura foi alterada.
- Após o primeiro funcionamento do produto, o produto não está frio o suficiente para que a temperatura seja aferida pelos sensores.
- A temperatura elevou diversos graus.

Se o *Display* de Temperatura do Compartimento da Cave permanecer piscando:

- A temperatura foi alterada.
- Após o primeiro funcionamento do produto, a temperatura ainda não foi alcançada.
- O Compartimento da Cave está com a temperatura muito elevada, ou muito baixa, em relação à seleção.

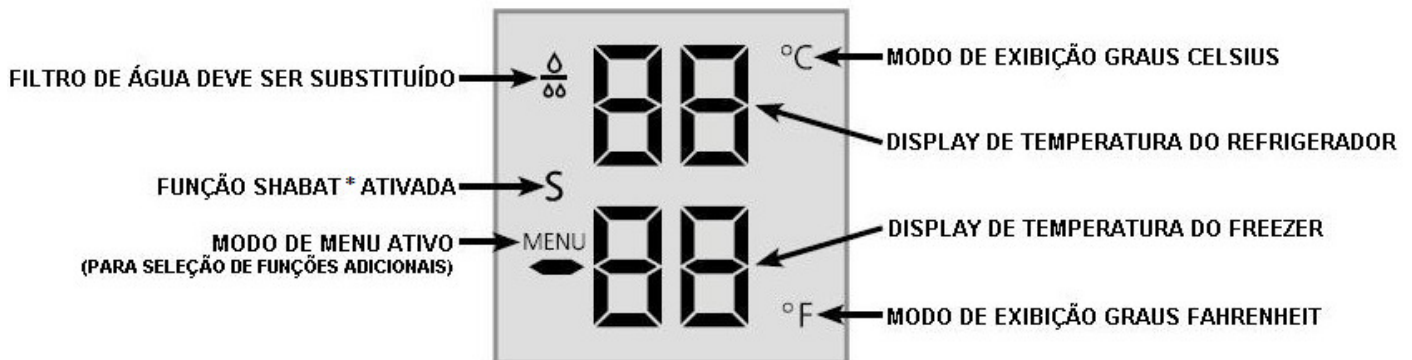

OPERAÇÃO

LIGANDO E DESLIGANDO O APARELHO

O interior do aparelho deve ser higienizado antes da primeira utilização do aparelho. Verifique a seção **LIMPEZA**.

Não coloque alimentos congelados no interior do *Freezer* antes do *Display* de Temperatura mostre pelo menos -18°C / 0°F .

A *Cave* e o *Freezer* podem ser manuseados separadamente.

1. Ligando o aparelho:

Pressione os ícones **ON/OFF** da *Cave* e do *Freezer* **On/Off** então o *Display*

de Temperatura é acionado.

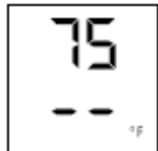

A iluminação interior do aparelho será acionada se a Porta da *Cave* estiver aberta.

2. Desligando o aparelho:

Para desligar a *Cave* ou o *Freezer* mantenha pressionado o ícone **ON/OFF** correspondente por 3 segundos, assim o *Display* de Temperatura e as luzes do interior do produto se apagarão.

ALARME SONORO

O alarme sonoro ajuda a proteger os alimentos congelados e a economizar energia. O alarme pode ser desligado com um toque no Ícone do Alarme.

Alarme Sonoro da Porta

Este sinal soa quando a porta é mantida aberta por cerca de 180 segundos. Ele desliga automaticamente quando a porta é fechada.



Alarm

Alarme Visual e Sonoro de Temperatura

Este soará sempre que a temperatura do *Freezer* não for suficientemente baixa. O alarme é acionado e o LED ALARME  piscará ao mesmo tempo. Isso pode ser causado por:

- Comida quente ou fresca colocada no freezer.
- Entrada de ar quente quando for ser retirado alimento do *Freezer*.
- Uma falha no aparelho.

O *Display* de Temperatura piscará continuamente até que a causa seja reparada. Assim O *Display* permanecerá aceso continuamente e o alarme sonoro é automaticamente desligado.

MODO DE CONFIGURAÇÃO

No Modo de Configuração as seguintes funções podem ser ativadas:

S = FUNÇÃO SHABAT

h = BRILHO DO DISPLAY

□ = UNIDADE DO DISPLAY DE TEMPERATURA

E = QUANTIDADE DE ÁGUA PARA BANDEJA DE CUBOS DE GELO

I = SITUAÇÃO DE FÉRIAS - ICEMAKER

F = DESLIGAR SÍMBOLO DE QUEDA DE ÁGUA

C = BLOQUEIO DE SEGURANÇA

Para ativar o Modo de Configuração:

- Mantenha pressionado o Ícone *SUPERFROST* por aproximadamente 5 segundos.
 - O LED DO *SUPERFROST* ** acenderá por 5 segundos.
 - Após 5 segundos a indicação **C** irá piscar no *Display*.

O produto está agora no Modo de Configuração.

Para selecionar as funções do Modo de Configuração pressione os Ícones **UP/DOWN** do *Freezer*. Durante o Modo de Configuração o *Display* piscará continuamente.

Para sair do Modo de Configuração:

- Pressione o Ícone **ON/OFF** do *Freezer*. O aparelho irá retornar à operação normal.

S = FUNÇÃO SHABAT - SÁBADO

Este recurso considera exigências religiosas dos Sábados e feriados. Quando a Função *Shabat* está ativa alguns controles eletrônicos são desativados.

A porta pode ser aberta e fechada em qualquer momento.

- A iluminação permanece desligada.
- A Ventilação de Refrigeração permanece no estado atual. Se estiver ligada, permanece ligada. Se estiver desligada, permanece desligada.
- O Alarme da Porta não é acionado.
- O Alarme de Temperatura não é acionado.
- O ciclo de degelo é independente do número de vezes em que a porta é aberta ou do tempo de abertura.
- O produto retorna à função *Shabat* após uma falha de energia.

Para ativar a Função *Shabat*:

- Ativar o Modo de Configuração mantendo o Ícone *SUPERFROST* pressionado por 5 segundos.
 - O *Display* exibe **S**

- Pressione o Ícone *SUPERFROST*

- O *Display* exibe

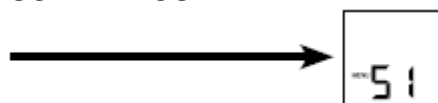

- Pressione o Ícone *SUPERFROST* novamente

- O *Display* exibe **S**

- A Função *Shabat* está ativada.

- Para sair do Modo de Configuração pressione o Ícone **ON/OFF** do *Freezer*.

Para desativar a Função *Shabat*:

- Ativar o Modo de Configuração mantendo o Ícone *SUPERFROST* pressionado por 5 segundos.
 - O *Display* exibe **S**

- Pressione o Ícone *SUPERFROST*

- O *Display* exibe 

- Pressione o Ícone *SUPERFROST* novamente

- O símbolo **S** 

no *Display* desaparece e a Função *Shabat* é desativada.

- Para sair do Modo de Configuração pressione o Ícone **ON/OFF** do *Freezer*.

h = BRILHO DO DISPLAY

Para ajustar o Brilho do *Display*:

- Ativar o Modo de Configuração mantendo o Ícone *SUPERFROST* pressionado por 5 segundos.
- Pressione o Ícone **DOWN** do compartimento do *Freezer* até que **h** apareça no *Display* de Temperatura.
- Pressione o Ícone *SUPERFROST*

- O *Display* exibe 

- Pressione os Ícones **UP/DOWN** para selecionar

h 0 = BRILHO MÍNIMO
h 5 = BRILHO MÁXIMO

- Pressione o ícone *SUPERFROST* para confirmar o valor desejado.
- Para sair do Modo de Configuração pressione o Ícone **ON/OFF** do *Freezer*.

□ = UNIDADE DO DISPLAY DE TEMPERATURA

É possível selecionar a unidade de temperatura de sua preferência.
O aparelho sai de fábrica pré-programado para graus *Fahrenheit*.

Para ajustar o *Display* de Temperatura para graus *Celsius*:

- Ativar o Modo de Configuração mantendo o Ícone *SUPERFROST* pressionado por 5 segundos.
- Pressione o Ícone **DOWN** do compartimento do *Freezer* até que **□** apareça no *Display* de Temperatura.
- Pressione o Ícone *SUPERFROST*

- O *Display* exibe 

- Pressione o Ícone *SUPERFROST* novamente.
- A temperatura exibida no *Display* de Temperatura agora está em graus *Celsius*.
- Para sair do Modo de Configuração pressione o Ícone **ON/OFF** do *Freezer*.

E = QUANTIDADE DE ÁGUA PARA BANDEJA DE CUBOS DE GELO

Se os cubos de gelo produzidos pelo *icemaker* estiverem muito pequenos, a quantidade de água pode ser ajustada.

Para ajustar a quantidade de água na bandeja de cubos de gelo:

- Ativar o Modo de Configuração mantendo o Ícone *SUPERFROST* pressionado por 5 segundos.
- Pressione o Ícone **DOWN** do compartimento do *Freezer* até que **E** apareça no *Display* de Temperatura.
- Pressione o Ícone *SUPERFROST*

- O *Display* exibe



- Pressione o Ícone **UP** do compartimento do *Freezer* somente uma vez. Então **E4** aparecerá no *Display*.

CUIDADO

Não incremente mais de um nível neste passo. Se o valor ajustado for muito alto a bandeja de cubos de gelo do *icemaker* poderá transbordar.

- Pressione o Ícone *SUPERFROST* novamente.
- Para sair do Modo de Configuração pressione o Ícone **ON/OFF** do *Freezer*.

Confira o tamanho dos cubos de gelo durante os próximos dias. Se o tamanho desejado não for alcançado, repita os passos listados acima.

I = SITUAÇÃO DE FÉRIAS - ICEMAKER

Verifique o capítulo “*ICEMAKER*”, página 18, para orientações.

F = DESLIGAR SÍMBOLO DE FILTRO SATURADO

Após o Filtro de Água ser trocado, é necessário desligar o símbolo de filtro saturado.



Para desligar o símbolo de filtro saturado:

- Ativar o Modo de Configuração mantendo o Ícone *SUPERFROST* pressionado por 5 segundos.
- Pressione o Ícone **DOWN** do compartimento do *Freezer* até que **F** apareça no *Display* de Temperatura.
- Pressione o Ícone *SUPERFROST*

- O *Display* exibe



- Pressione o Ícone *SUPERFROST* novamente.

- O *Display* exibe



- O símbolo de filtro saturado é desativado.
- Para sair do Modo de Configuração pressione o Ícone **ON/OFF** do *Freezer*.

Ⓢ = BLOQUEIO DE SEGURANÇA

O bloqueio de segurança foi desenvolvido para evitar que o aparelho seja desligado acidentalmente.

Para ativar o Bloqueio de Segurança:

- Ativar o Modo de Configuração mantendo o Ícone *SUPERFROST* pressionado por 5 segundos.

- O *Display* exibe



- Pressione o Ícone *SUPERFROST*

- O *Display* exibe

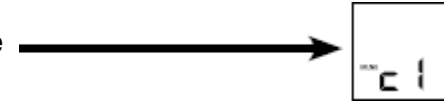

- Pressione o Ícone *SUPERFROST* novamente.

- O LED  é acionado, indicando que o Bloqueio de Segurança está ativo.

- Para sair do Modo de Configuração pressione o Ícone **ON/OFF** do *Freezer*.

Para desativar o Bloqueio de Segurança:

- Ativar o Modo de Configuração mantendo o Ícone *SUPERFROST* pressionado por 5 segundos.

- O *Display* exibe



- Pressione o Ícone *SUPERFROST*

- O *Display* exibe



- Pressione o Ícone *SUPERFROST* novamente.

- O LED  apaga-se, indicando que o Bloqueio de Segurança está inativo.

- Para sair do Modo de Configuração pressione o Ícone **ON/OFF** do *Freezer*.

COMPARTIMENTO DO FREEZER (CONGELADOR)

CONGELAMENTO

Os alimentos frescos devem ser congelados o mais rapidamente possível. Isto pode ser obtido com o recurso *SUPERFROST*, que garante a manutenção da aparência, aroma, sabor e valor nutricional do alimento.

⚠ CUIDADO

Não congele garrafas ou latas que contenham líquidos em seu interior. Risco de quebra do recipiente.

SISTEMA DE INFORMAÇÕES

Os alimentos devem ser consumidos somente dentro do período indicado. Os números entre os símbolos indicam o período em meses que os alimentos podem permanecer armazenados.

- (1) Alimentos pré-assados, Sorvetes
- (2) Carne Suína, Frutos do Mar
- (3) Frutas, Verduras e Legumes
- (4) Embutidos, Pães
- (5) Carne de Caça, Cogumelos
- (6) Aves, Carne Bovina



CONGELAMENTO COM *SUPERFROST*

SuperFrost

- Pressione o Ícone *SUPERFROST* brevemente **, então o LED *** é acionado. A temperatura do compartimento do Freezer irá passar para o Modo de Congelamento Máximo.
- Para pequenas quantidades de alimentos é suficiente o acionamento com 6 horas de antecedência. Para quantidade máxima (verifique a Capacidade de Congelamento na Etiqueta de Identificação) o acionamento da função *SUPERFROST* deve ser efetuado com 24 horas de antecedência.
- Em seguida coloque os alimentos no interior do Freezer.
- A função *SUPERFROST* é desacionada automaticamente. Dependendo da quantidade de alimentos colocadas no Freezer, isto ocorre normalmente entre 30 e no máximo em 65 horas. Quando o processo de congelamento está completo; o LED do *SUPERFROST* *** é desacionado e o Freezer volta à operação normal de economia de energia.

CONGELAMENTO E ARMAZENAMENTO

- Utilize pacotes próprios para congelamento ou recipientes reutilizáveis de plástico ou alumínio.
- Não deixe que o alimento fresco que será congelado entre em contato com alimentos já congelados. Mantenha sempre os recipientes, onde serão congelados os alimentos, secos. Isto auxiliará a remoção dos alimentos do interior do recipiente.
- Sempre escreva na embalagem a data de congelamento e o conteúdo do recipiente. Isto evitará o consumo de alimentos que passaram do tempo limite de armazenamento.
- Para garantir que os alimentos congelem-se rapidamente as seguintes quantidades devem ser respeitadas:
 - Frutas e legumes – até 1 kg;
 - Carnes – até 2,5 kg.
- Não congele garrafas e latas que contenham líquidos carbonatados, como refrigerantes, frisantes. Estes podem estourar quando congelados. As bebidas podem ser levadas ao Freezer para resfriar com rapidez, no entanto devem ser retiradas em no máximo uma hora.

- Somente retire a quantidade de alimento que precisa ser descongelada,
- Alimentos descongelados devem ser levados ao cozimento o mais rápido possível. Alimentos podem ser descongelados das seguintes formas:
 - Em um forno microondas.
 - No Refrigerador. Esta é a maneira mais segura para o descongelamento, pois deixa o alimento menos suscetível a proliferação de bactérias.

REGULANDO A TEMPERATURA DO FREEZER

O aparelho é pré-regulado para a operação normal. Recomenda-se temperatura de -18°C (0°F) para o Freezer.

Reduzir a temperatura:

Para a redução da temperatura do Freezer pressione o ícone *DOWN* do lado direito do Painel.



Aumentar a temperatura:

Para aumentar a temperatura do Freezer pressione o ícone *UP* do lado direito do Painel.

1. Enquanto a temperatura está sendo ajustada, a temperatura permanecerá piscando no *Display*.
2. Quando o ícone de ajuste de temperatura é pressionado pela primeira vez, a definição mais recente aparecerá no *Display*.
3. As configurações de temperatura podem ser alteradas com incrementos de 1°C ou 1°F com breves toques no ícone de ajuste.
4. Cinco segundos aproximadamente, após soltar o ícone, o *Display* irá exibir a temperatura atual do Freezer.
5. As temperaturas podem ser alteradas:
 - Entre -26°C e -14°C (-15°F e 6°F).



A temperatura pode ser ajustada entre -14°C (7°F) e -26°C (-16°F). Recomenda-se a temperatura de -18°C (0°F).

GAVETAS

Nota: Insuficiência na Ventilação pode resultar no aumento do consumo de energia e na redução na performance de refrigeração.

Para aparelhos com NoFrost:

- Mantenha a Gaveta Inferior no Freezer.
- Nunca bloqueie as saídas de ar presentes na parte posterior do compartimento do Freezer.
- Para armazenar alimentos diretamente sobre as Prateleiras, puxe a Gaveta e suspenda verticalmente.

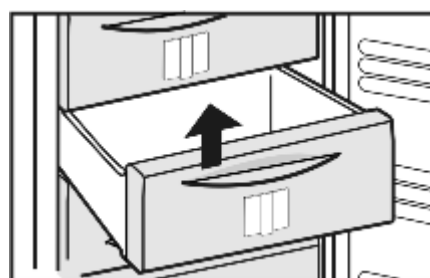

PRATELEIRAS

- Para remover as Prateleiras: suspenda a parte frontal, depois puxe-a para fora.
- Para encaixar as Prateleiras: Deslize-a até que encoste na parte posterior.



VarioSpace

Para congelar alimentos que possuam tamanho elevado inteiros, como grandes pedaços de carne, aves, assados, bolos, as Gavetas e Prateleiras podem ser removidas das posições superiores, aumentando assim a capacidade de armazenamento.

IMPORTANTE

A capacidade máxima de carga sobre as Gavetas e Prateleiras é de 25Kg (55,12 lbs).

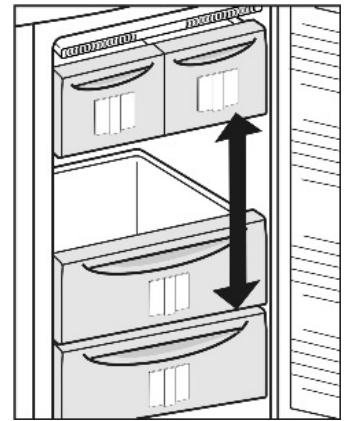

ICEMAKER (FABRICADOR DE GELO)

INSTRUÇÕES DE SEGURANÇA E AVISOS

- O *icemaker* foi projetado exclusivamente para fazer cubos de gelo em quantidades necessárias para uma família e só deve ser operado com água própria para este propósito.
- Todos os reparos que se façam necessários devem ser realizados somente pelos Serviços Autorizados LIEBHERR.
- Não consumir ou utilizar os três primeiros lotes de gelo. Isto se aplica tanto a usar o aparelho pela primeira vez e também depois de prolongado tempo sem utilização.
- Evitar o consumo de Cubos de Gelo após a indicação para a substituição no Painel.
- Não consumir os Cubos de Gelo por até 72 horas após a substituição do Filtro de Água.
- O fabricante não se responsabiliza por danos causados por equipamentos ou linhas de água entre a válvula solenóide e o abastecimento de água.
- O *icemaker* funcionará corretamente somente se a Gaveta Superior do *Freezer* estiver completamente fechada e se a Bandeja de Cubos de Gelo estiver corretamente posicionada.

“SANGRANDO” O SISTEMA DE ABASTECIMENTO DE ÁGUA DO ICEMAKER

Para garantir o perfeito funcionamento do *icemaker* o ar presente no sistema de abastecimento de água deve ser eliminado.

- Após efetuar a instalação hidráulica, ligue o *icemaker* através do ícone *icemaker*.
- Abra a Gaveta Superior Esquerda do *Freezer*.
- Pressione o botão **ON/OFF** no *icemaker* por aproximadamente 3 segundos. O LED acima começa a piscar.
- Pressione o botão brevemente novamente. O LED pisca mais rapidamente.
- Feche a Gaveta Superior Esquerda do *Freezer* imediatamente.

A entrada de água do aparelho abre por 25 segundos e “sangra” todo o ar do sistema de tubulação.

- Após a finalização deste processo a Bandeja de Formação de Cubos de Gelo deverá ser esvaziada. Consulte o capítulo “Situação de Férias – *IceMaker*”, página 18.
- Finalmente, proceda com a limpeza da Gaveta de Cubos de Gelo.

Para ativar o *icemaker*:

- Pressione o Ícone *icemaker*, então o LED do *icemaker* é acionado. Após o *icemaker* ser acionado, o primeiro lote de cubos de gelo pode levar até 24 horas para estar pronto.

ATENÇÃO

Os três primeiros lotes de gelo não devem ser consumidos.

A capacidade de produção é de 100 a 120 cubos de gelo em 24 horas à temperatura de -18°C no compartimento do *Freezer*.

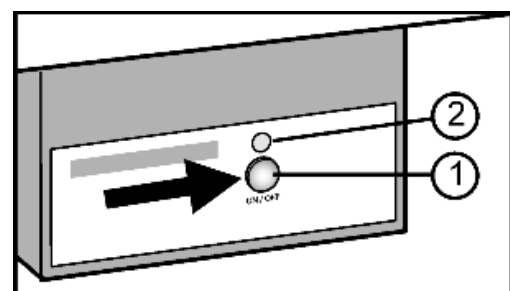

Para obter a máxima capacidade de produção de cubos de gelo, aproximadamente 150 cubos, ative a função *SuperFrost*.

Os cubos de gelo liberados pelo *icemaker* caem no interior da Bandeja de Cubos de Gelo. Quando o gelo chega a certo nível da Bandeja a produção de gelo é interrompida automaticamente.

Para desativar o *icemaker*:

Se os cubos de gelo não forem necessários, o *icemaker* pode ser desligado independente do *Freezer*.

- Pressione o Ícone *icemaker*, então o LED do *icemaker* é desacionado.

Nota:

O *icemaker* também pode ser ligado e desligado através do botão **ON/OFF** localizado na parte frontal do compartimento do *icemaker*.

SITUAÇÃO DE FÉRIAS – ICEMAKER

Em casos de férias longas o compartimento de formação de cubos de gelo do *icemaker* deve ser esvaziado.

Para ativar a função SITUAÇÃO DE FÉRIAS – ICEMAKER

Certifique-se que a Gaveta Superior do *Freezer* esteja completamente fechada e a Bandeja de Cubos de Gelo está posicionada corretamente.

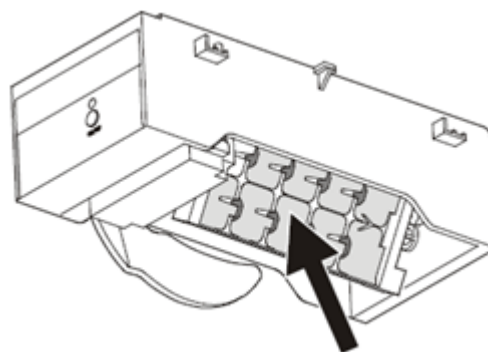

- Ativar o Modo de Configuração mantendo o Ícone *SUPERFROST* pressionado por 5 segundos.
- Pressione o Ícone **DOWN** do compartimento do *Freezer* até que **I** apareça no Display de Temperatura.
- Pressione o Ícone *SUPERFROST*

- o *Display* exibe



ou exibe



dependendo se o *icemaker* está ligado ou desligado.

- Pressione o Ícone **DOWN** do compartimento do *Freezer*

- o *Display* exibe

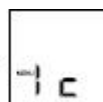

- Pressione o Ícone *SUPERFROST*

- o dígito **I** é acionado



O compartimento de formação de cubos de gelo do *icemaker* rotacionará para baixo.

Quando a temperatura interna do *Freezer* aparecer no *Display*, o compartimento de formação de cubos de gelo estará voltado para baixo e o *icemaker* desligará automaticamente.

COMPARTIMENTO DA CAVE - ARMAZENAMENTO DE VINHOS

Neste compartimento os vinhos podem ser armazenados à temperatura ideal para o seu consumo.

ARMAZENAMENTO DAS GARRAFAS DE VINHO

A capacidade de armazenamento neste compartimento é de 34 garrafas convencionais de 750ml.

- Armazene os vinhos brancos em uma Zona de Temperatura e os vinhos tintos na outra. Cada Zona de Temperatura tem controle de temperatura independente.
- Coloque os vinhos similares na mesma Prateleira, se possível, com o maior distanciamento possível.
- Evite empilhar as garrafas.
- Armazene garrafas abertas na Prateleira Escamoteável, conforme imagem a seguir. Destrave puxando o pino e incline-a empurrando para baixo.

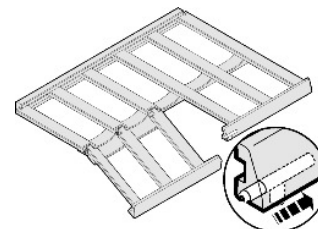

REGULANDO A TEMPERATURA DA CAVE

A temperatura pode ser regulada de 20°C (68°F) a 5°C (41°F). O Compartimento da Cave é dividido em duas zonas independentes de temperatura.

Selecione a Zona de Temperatura pressionando o ícone *ZONE*, conforme imagem página 8, item 16.

- A Zona de Temperatura selecionada é indicada no *Display* de Temperatura.
- Para elevar a temperatura, pressione o ícone *UP*, conforme imagem página 8, item 14.
- Para reduzir a temperatura, pressione o ícone *DOWN*, conforme imagem página 8, item 13.
- Quando um dos ícones citados acima são pressionados, é exibida a temperatura previamente selecionada, dependendo da Zona de Temperatura que estiver selecionada, conforme imagem página 8, itens 7 e 8.
- As configurações de temperatura podem ser alteradas com incrementos de 1°C ou 1°F com breves toques no ícone de ajuste ou mantendo o ícone pressionado.
- Cinco segundos aproximadamente, após soltar o ícone, o *Display* irá exibir a temperatura atual.



VENTILADOR

Quando a Ventilação está acionada a Umidade Relativa eleva-se no interior do compartimento, assim as rolhas não ressecam. O consumo de energia aumenta quando o Ventilador está acionado. Para diminuir o consumo, o Ventilador desliga-se quando a Porta estiver aberta.

Para ativar a ventilação:

- Pressione o ícone *VENTILATION*, conforme imagem a seguir.



- O símbolo é acionado no Pannel.
- A ventilação é acionada, assim a Umidade Relativa será alta.

Para desativar a ventilação:

- Pressione o ícone *VENTILATION*, conforme imagem acima.
- O símbolo apaga-se do Pannel.
- A ventilação é acionada somente quando o Compressor estiver em funcionamento, assim a Umidade Relativa será baixa.

CONTROLE DA INTENSIDADE DA ILUMINAÇÃO INTERNA

Para os modelos com Porta de Vidro a intensidade da iluminação interna quando a Porta está fechada pode ser regulada.

Se esta função está desativada, quando a Porta é fechada, a iluminação começa a diminuir a intensidade até que apaga-se completamente.

- Pressione o ícone *LIGHT*, conforme imagem página 8, item 17. Neste momento a intensidade pode ser regulada.

Para aumentar a intensidade:

Mantenha pressionado o ícone *LIGHT* (17) e pressione o ícone *UP* (14) ao mesmo tempo.

Para diminuir a intensidade:

Mantenha pressionado o ícone *LIGHT* (17) e pressione o ícone *DOWN* (13) ao mesmo tempo.

ETIQUETAS PARA IDENTIFICAÇÃO DE VINHOS

Podem ser identificadas as Prateleiras, de acordo com os vinhos que serão armazenados.

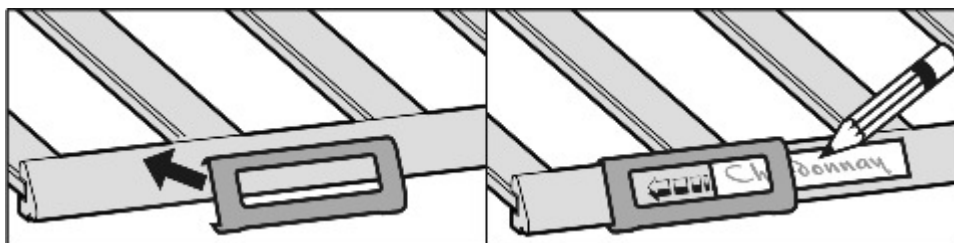

PRATELEIRAS DE MADEIRA (CARVALHO)

Nota: As Prateleiras em Madeira suportam no máximo 12 kg (26,46 lbs).

Garantir que a Prateleira não seja suspensa pela parte posterior.

- Para remover a Prateleira de Madeira Escamoteável levante a parte frontal e puxe-a.

- Para encaixar coloque-a sobre as Guias Telescópicas e encaixe o orifício da parte inferior da Prateleira no pino da Guia.

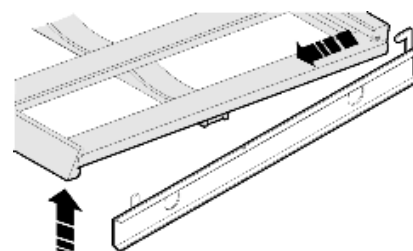

- Para remover a Prateleira de Madeira Inferior, incline e puxe-a.

- Para encaixar posicione e deslize até encostar na parte posterior.

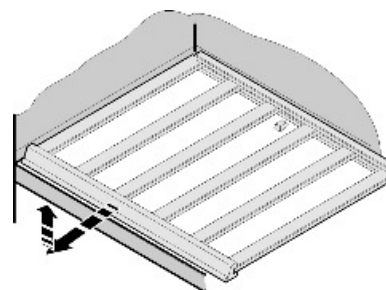

- Para encaixar o restante das Prateleiras de Madeira, encaixe nos pinos da Guia Telescópica.

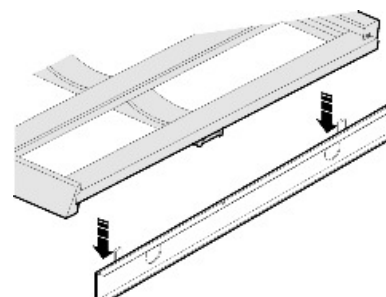

MANUTENÇÃO

SUBSTITUIÇÃO DOS FILTROS DE CARVÃO ATIVADO

O Filtro de Carvão Ativado garante a qualidade do ar e deve ser substituído uma vez ao ano. Este deve ser solicitado ao Serviço Autorizado LIEBHERR.

Cada Zona de Temperatura da Cave possui um Filtro de Carvão Ativado.

Para remover o Filtro de Carvão Ativado:

- Segure o Filtro pelo Puxador.
- Gire 90° no sentido horário ou anti-horário.
- Remova o Filtro.
- Insira o novo Filtro na posição vertical.
- Gire 90° no sentido horário ou anti-horário.

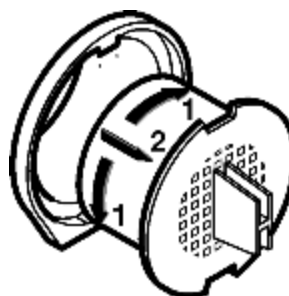

SUBSTITUIÇÃO DO FILTRO DE ÁGUA

O Filtro de Água deve ser substituído quando o símbolo de Filtro Saturado, conforme imagem página 8, item 10, é acionado. Este deve ser substituído a cada 6 meses ou quando for verificada uma diminuição significativa na produção de gelo. Este deve ser solicitado ao Serviço Autorizado LIEBHERR. Este componente pode ser descartado com os junto com resíduos recicláveis.

Para remover o Filtro de Água:

- Retire a Grade de Ventilação Inferior, conforme imagem a seguir, item (1).
- Abra a Tampa de Substituição do Filtro de Água, item (2).
- Puxe o Filtro, retirando-o da parte inferior do produto, item (3).
- Retire a Cobertura do Filtro, item (6).
- Gire o Filtro de Água novo, gire 100° (item 3) no sentido anti-horário e depois puxe-o.

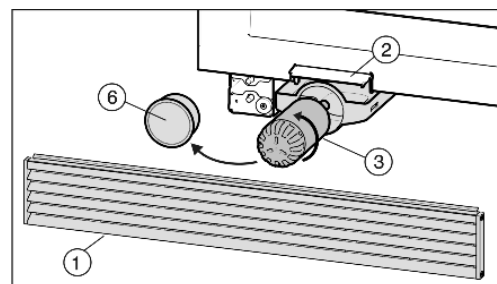

Nota: Se não for aplicado o novo Filtro de Água no momento, encaixe a Cobertura do Filtro, item (6), no espaço para encaixe do Filtro, para evitar a entrada de poeira e outros resíduos.

Para aplicar o Filtro de Água:

- Insira o Filtro de Água novo, conforme imagem a seguir, item (4), e gire 100° no sentido horário, até que o Filtro trave.
- Encaixe a Cobertura do Filtro, item (6).
- Escreva a data de troca do próximo na Etiqueta, item (5), fornecida com o Filtro. Fixe-a na Cobertura do Filtro.
- Mova o conjunto novamente para a parte inferior do produto.
- Feche a Tampa de Substituição do Filtro de Água, item (3).
- Encaixe a Grade de Ventilação Inferior, item (1), esta deve ser encostada no piso.

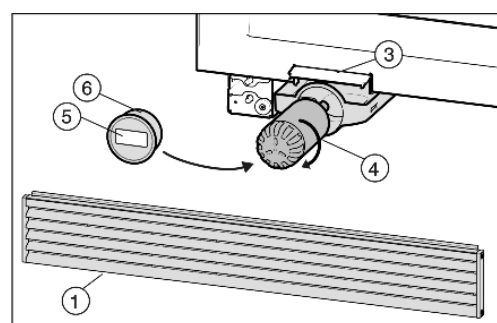

Nota: O Filtro de Água novo pode conter partículas suspensas, portanto lave-o antes da aplicação.

- Após a troca de Filtro de Água, não consumir os 3 próximos lotes de Cubos de Gelo.
- Remova os Cubos de Gelo já presentes na Gaveta para evitar que se misturem.
- Certifique-se que o novo Filtro não esteja com vazamentos.

LIMPEZA

ATENÇÃO

- Para evitar possíveis lesões devido a um choque elétrico, não se esqueça de desligar o cabo de alimentação ou desligar o disjuntor antes de substituir as lâmpadas ou antes de efetuar a limpeza do aparelho.
- Para evitar lesões ou danos, não utilize aparelhos de limpeza a vapor para limpar o aparelho.
- Limpe o aparelho à mão com água morna e um pouco de detergente neutro e pano macio.
- NÃO utilize produtos abrasivos ou esponjas. NÃO use agentes de limpeza concentrados.
- NUNCA use limpadores abrasivos, ácidos ou solventes químicos.
- Assegurar que a água da limpeza não penetre nos componentes elétricos ou na grade de ventilação.
- Seque bem todas as peças com um pano macio.
- Remova poeiras provenientes da unidade de refrigeração e trocadores de calor e grade de metal na parte de trás do aparelho. Isto deve ser feito pelo menos uma vez por ano.
- NÃO danificar ou remover os dados da etiqueta de identificação do interior do aparelho. Os dados contidos nela são muito importante para a manutenção seu aparelho.

Mantenha o seu produto de aço inoxidável novo através da limpeza periódica com produtos de boa qualidade para este tipo de material através da limpeza mensal.

Não limpe o aço com abrasivos e esponjas. NÃO use limpadores que não sejam para uso em aço inoxidável, tais como o para vidro ou cerâmica. Estes tipos de limpadores podem danificar a superfície permanentemente.

O aço inoxidável quando exposto a vapores de cloro e umidade pode apresentar descoloração. Esta descoloração é normal. Se o aparelho é utilizado em ambientes agressivos, limpar e polir o aço inoxidável com maior frequência.

Se a superfície descolorir ou oxidar, limpe-a rapidamente com um pano não abrasivo e seco. Sempre limpar e polir na direção do acabamento escovado.

Ao realizar a limpeza do aparelho, atenção para não danificar a Etiqueta de Identificação do aparelho. Esta é muito importante se eventualmente for necessária a manutenção do aparelho.

DESCONGELAMENTO

Compartimento da Cave

O compartimento da Cave realiza o degelo automaticamente. A água que se forma sobre a parede traseira é drenada para um reservatório localizado na parte posterior do aparelho e evapora através do calor emitido pelo Compressor.

Assegurar que a água do degelo possa fluir livremente através do dreno na parede traseira sem que o dreno seja obstruído.

Compartimento do *Freezer* (Congelador)

O sistema *NO-FROST* faz automaticamente o degelo no compartimento do *Freezer*. Qualquer umidade irá formar gelo sobre o Evaporador e congelar, e será periodicamente descongelado e evaporado pelo calor emitido pelo Compressor.

DICAS DE FÉRIAS

Férias curtas

- Não é necessário desligar a *Cave* e o *Freezer* se você vai afastar-se por um período inferior a quatro semanas.
- Utilizar todos os perecíveis.
- Congelar os demais itens.
- Desligue o *icemaker*.

Férias longas

Se você vai se afastar por um mês ou mais:

- Retire todos os alimentos do *Freezer* e vinhos da *Cave*.
- Acione a função Situação de Férias – *IceMaker*.
- Desligue o *Freezer* e a *Cave*.
- Limpe o aparelho. Consulte item limpeza.
- Deixe as Portas e Gavetas abertas para evitar odores desagradáveis. Isto evitará igualmente a criação de mofo.
- Desligue o *icemaker*.
- Desligue o abastecimento de água do *icemaker*.

DIAGNÓSTICO CAUSA – EFEITO

Seu aparelho foi concebido e fabricado para uma vida longa de confiável operação. Se ocorrer um problema durante a operação, verifique se é devido a um erro operacional. Observe que mesmo durante o período da garantia, alguns custos de reparação podem ser de sua responsabilidade.

Você pode corrigir possíveis falhas, verificando as prováveis causas:

Sintoma	Causa possível
Aparelho não funcionar, <i>Display</i> está apagado.	<ul style="list-style-type: none">- O aparelho está ligado corretamente?- O plugue de alimentação está corretamente inserido na tomada?- O disjuntor ou fusível está em condições de funcionamento?
A iluminação interna não acende.	<ul style="list-style-type: none">- O compartimento Refrigerador está ligado?- A porta esta aberta por mais de 15 minutos?- A lâmpada está defeituosa/queimada. Solicitar atendimento ao Serviço Autorizado LIEBHERR.
Escutando ruídos	<ul style="list-style-type: none">- O aparelho esta nivelado, firme no chão, ou será que o compressor está próximo ou encostado no móvel ou outros objetos que possam vibrar? Se necessário, mova o aparelho ligeiramente, nivelando-o através dos pés ajustáveis, ou deixar garrafas e recipientes separados.
Motor parece funcionar por muito tempo	<ul style="list-style-type: none">- A temperatura ambiente está muito alta? Consulte Segurança e regulamentos.- Será que a porta do aparelho permaneceu aberta ou deixada aberta muitas vezes por um tempo longo?- Uma grande quantidade de alimentos foi adicionada?
A temperatura não é suficiente	<ul style="list-style-type: none">- A configuração da temperatura esta correta? Consulte como definir a temperatura.- Há uma quantidade excessiva de alimentos frescos que foram colocados no aparelho?- O sistema de ventilação está funcionando corretamente?- O aparelho esta demasiadamente perto de uma fonte de calor?
“nA” aparece no visor	Houve alguma falha de energia; proceder como descrito em Falha de alimentação/ <i>Display</i> de controle.

Se nenhuma das opções anteriores for eficaz para corrigir o sintoma, ou se o *Display* indicar "F1" até "F5", isto significa que há uma falha. Entre em contato com o Serviço de Atendimento ao Consumidor LIEBHERR (0800 41 57 57).

Informe o número apresentado no *Display*, juntamente com o modelo, número de série e data de compra do produto. A etiqueta de identificação está localizada no interior do aparelho, item (13), página 07.

Deixe o aparelho fechado até que a Serviço Autorizado LIEBHERR chegue a sua residência para evitar a perda de carga térmica.

CERTIFICADO DE GARANTIA

Garantia Contratual (um ano)

A LIEBHERR garante este produto, conforme identificado na nota fiscal de venda ao Consumidor Final, contra qualquer defeito de fabricação que se apresente no período de um ano, contados a partir da data de sua entrega, tendo como base o recibo constante na Nota Fiscal.

Garantia Legal (90 dias)

Vidros, peças plásticas e lâmpadas, são garantidos contra defeitos de fabricação pelo prazo legal de 90 (noventa) dias a partir da data de entrega do produto ao Consumidor tendo como base o recibo constante, na nota fiscal.

São condições desta garantia

Qualquer defeito que for constatado neste produto deve ser imediatamente comunicado ao Serviço de Atendimento ao Consumidor LIEBHERR.

Esta garantia abrange a troca gratuita das partes, peças e componentes que apresentarem defeitos de fabricação, além da mão-de-obra aplicada no respectivo serviço.

Os serviços mencionados no presente certificado serão prestados apenas no perímetro urbano das cidades onde se mantiver o Serviço Autorizado LIEBHERR. Nas demais localidades, onde o fabricante não mantiver Serviço Autorizado, os defeitos deverão ser comunicados ao revendedor, sendo que neste caso as despesas decorrentes de transporte do produto, seguro, bem como despesas de viagem e estadia do técnico, quando for o caso, correrão por conta do Consumidor, seja qual for a natureza ou época do serviço.

Esta garantia perderá totalmente sua validade se ocorrerem quaisquer das hipóteses a seguir expressas: se o produto for utilizado em desacordo com as instruções constantes no Manual de Instruções; se o produto for consertado ou ajustado por pessoa não autorizada pelo fabricante; se o produto for ligado em tensão elétrica diversa da recomendada no Manual de Instruções e Etiqueta de Identificação; se o defeito apresentado for causado pelo Consumidor, terceiros estranhos ao fabricante, por acidentes ou em decorrência do mau uso do produto.

Para que os produtos sejam cobertos pela garantia, é indispensável que a instalação seja feita pelo Serviço Autorizado LIEBHERR.

Em nenhuma hipótese são cobertas pela garantia as despesas decorrentes da preparação do local para ligação do produto (ex.: rede elétrica, hidráulica, aterramento, etc.), sendo estas de total responsabilidade do Consumidor.

Expirado o prazo de vigência desta garantia, cessará toda a responsabilidade do fabricante, quanto à validade dos termos estipulados neste certificado.

***A LIEBHERR reserva-se o direito de modificar os produtos (características e ou componentes) sem prévio aviso.**



Caso você permaneça com alguma dúvida contate o nosso SAC – Serviço de Atendimento ao Consumidor LIEBHERR.

Guarde a Nota Fiscal de compra. A garantia só é válida mediante sua apresentação ao Serviço Autorizado no ato do atendimento.

Serviço de Atendimento ao
Consumidor LIEBHERR



0800 41 57 57

ANOTAÇÕES ÚTEIS

Anote aqui os dados que poderão ser úteis no futuro.

DADOS CONSTANTES NA NOTA FISCAL

Loja:

Número da Nota Fiscal:

Data de aquisição:

DADOS DA ETIQUETA DE IDENTIFICAÇÃO DO PRODUTO:

Modelo:

Número de série:

Número de Índice:

Número de Serviço:

DADOS DO INSTALADOR

Empresa:

Telefone:

Data de instalação:

Nome do técnico instalador:

Serviço de Atendimento ao
Consumidor LIEBHERR



0800 41 57 57

Importador / Distribuidor
LOFRA Sud America Ltda.
Rua Tomazina, 79
Pinhais – PR – Brasil
CEP: 83.325-040