

Manual do Usuário

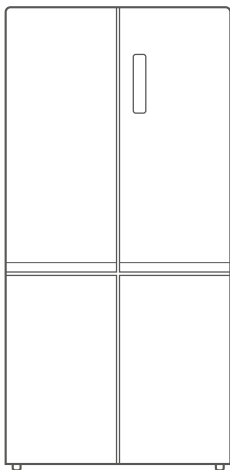

REFRIGERADOR MULTIDOOR 482 LITROS

MD-RF556FGA04 / MD-RF556FGA29



Obrigado por escolher a **Midea**!

A **Midea** é uma empresa comprometida com o bem-estar das pessoas. Com a combinação de design inteligente e tecnologia, seu novo equipamento trará novas experiências e deixará seu dia a dia muito mais agradável. Uma receita simples que fez da **Midea** uma das maiores fabricantes de eletrodomésticos e condicionadores de ar do mundo.

Este manual foi feito especialmente para que você conheça todas as características do seu aparelho, além de informações sobre manutenção, execução de serviços e claro, como obter o máximo das suas funcionalidades.

Caso precise de informações adicionais ou tenha dúvidas sobre a garantia, entre em contato através do nosso Serviço de Atendimento ao Consumidor, pelos telefones ou pelo site abaixo.



SAC - Serviço de Atendimento ao Consumidor
3003 1005 (capitais e regiões metropolitanas)
0800 648 1005 (demais localidades)

<https://www.midea.com/br/contato/>

CONTEÚDO

OBSERVAÇÕES IMPORTANTES	4
1 - SEGURANÇA	5
1.1 - Medidas Importantes de Segurança	5
2 - DESCRIÇÃO DOS COMPONENTES	8
2.1 - Características Técnicas Gerais	8
2.2 - Dimensões do Produto	8
2.3 - Identificação das Peças	10
2.4 - Acessórios	12
2.5 - Compressor Inverter	12
3 - INSTALAÇÃO	13
3.1 - Instalação no Local	13
3.2 - Espaçamentos Mínimos para Instalação	14
3.3 - Nivelamento e Ajuste dos Pés	15
3.4 - Ajuste e Retirada das Prateleiras de Vidro	16
3.5 - Ajuste e Retirada das Prateleiras das Portas	16
3.6 - Instruções para Instalação Elétrica	17
4 - OPERAÇÃO	18
4.1 - Detalhamento do Painel de Controle	18
4.2 - Detalhamento do Display Digital	19
5 - UTILIZAÇÃO	20
5.1 - Compartimentos	20
5.2 - Recomendações Gerais	21
5.3 - Primeiro Uso	21
5.4 - Bloqueio e Desbloqueio do Painel de Controle	22
5.5 - Selecionar a Temperatura do Refrigerador	22
5.6 - Selecionar a Temperatura do Freezer	23
5.7 - Modos de Operação	24
5.8 - Gaveta de Frutas e Verduras	27
5.9 - Gaveta Flex Box.....	27
5.10 - Conjunto do Twist Ice Maker ou Bandeja de Gelo.....	28
6 - LIMPEZA E MANUTENÇÃO	27
6.1 - Limpeza Geral	27
6.2 - Formação de Gotículas de Gelo	29
6.3 - Limpeza das Prateleiras e Gavetas	30
7 - SOLUÇÕES DE PROBLEMAS	31
8 - CÓDIGOS DE ERROS	34
9 - DICAS PARA ECONOMIA DE ENERGIA	34
CERTIFICADO DE GARANTIA	35

OBSERVAÇÕES IMPORTANTES

O manual do usuário que acompanha seu equipamento foi desenvolvido com o objetivo de esclarecer quaisquer dúvidas que possam surgir durante o uso. Além disso, ele contém informações importantes sobre segurança que se seguidas corretamente, podem garantir o bom funcionamento do aparelho e, mais importante, garantir a sua segurança.

Pensando no consumidor, este manual foi produzido com textos objetivos e claros, imagens e fotos que facilitam o entendimento dos procedimentos descritos e enfatizando observações que requerem maior atenção para o melhor uso do aparelho.

NOTA

Indica ao usuário detalhes sobre o funcionamento do aparelho, geralmente recomendações da melhor utilização deste.

IMPORTANTE

Indica ao usuário observações muito importantes sobre o funcionamento, evitando práticas inseguras, as quais podem resultar em danos menores a pessoas ou a propriedade, mas também a saúde do usuário se não realizados corretamente.

ATENÇÃO

Indica ao usuário procedimentos que requerem maior atenção, recomendações e advertências que não podem deixar de ser realizadas para garantir sua segurança e integridade física.

PERIGO

Indica ao usuário práticas inseguras quanto ao funcionamento do aparelho, que podem resultar em alto risco à saúde e/ou acidentes graves ou fatais.

ATENÇÃO

- Algumas figuras/fotos apresentadas neste manual podem ter sido feitas com equipamentos similares ou com a retirada de proteções/componentes para facilitar a representação, entretanto o modelo real adquirido é que deverá ser considerado.
- Este manual do usuário também está disponível em nosso site; em caso de perda por favor acesse-o através do endereço eletrônico: <https://www.midea.com/br/>.

SUSTENTABILIDADE

Os componentes desse produto e sua embalagem são recicláveis. Não descarte no lixo comum. Para o descarte seguro e sustentável de seu antigo aparelho, entre em contato com a nossa central de atendimento ao cliente, pelos telefones 3003 1005 (capitais e regiões metropolitanas) ou 0800 648 1005 (demais localidades), ou pelo site <https://www.midea.com/br/contato>, para obter informações dos postos de descarte mais próximos de sua localidade.

PERIGO

Ao descartar o aparelho as portas/tampas deverão ser retiradas. Aparelhos que estejam fora de operação podem apresentar perigo iminente, especialmente a crianças, pois, ao brincarem com o produto, podem ficar presas em seu interior, com risco grave de falta de ar e até mesmo de um acidente fatal.

1 - SEGURANÇA

Para garantir o melhor desempenho de seu aparelho leia atentamente todas as recomendações a seguir. Não descarte o Manual do Usuário, guarde-o para eventuais consultas. Leia todas as instruções antes de usar o aparelho.

1.1 - Medidas Importantes de Segurança

Para reduzir os riscos de queima, choques elétricos, incêndio, explosões ou ferimentos pessoais siga as recomendações básicas de segurança ao usar este aparelho:

1. Instale-o apenas em conformidade com as instruções de instalação fornecidas neste Manual do Usuário.

ATENÇÃO

Este aparelho não pode ser utilizado por crianças ou pessoas com capacidades físicas, sensoriais ou mentais reduzidas sem a supervisão de um responsável. Os usuários devem ser bem instruídos sobre as questões de segurança e também dos perigos do uso inapropriado do aparelho. Crianças devem ser supervisionadas para não brincarem com o aparelho.

2. Não utilize o aparelho para fins diferentes dos previstos neste Manual do Usuário.
3. Verifique se a tensão da rede elétrica no local de instalação é a mesma indicada na etiqueta localizada no aparelho.
4. Para evitar acidentes, após desembalar o aparelho, mantenha o material da embalagem fora do alcance de crianças.
5. Para se proteger contra choques elétricos, não mergulhe o cabo de alimentação elétrica nem o plugue em água ou em qualquer outro líquido.
6. Retire o plugue da tomada elétrica para desligar o aparelho. Sempre desconecte segurando pelo plugue, nunca puxe pelo cabo de alimentação.
7. Fique atento para que o cabo de alimentação não esteja dobrado ou pressionado por algum móvel ou pelo próprio aparelho.

ATENÇÃO

Se o cordão de alimentação estiver danificado, ele deve ser substituído pelo fabricante, agente autorizado ou pessoa qualificada, a fim de evitar riscos.

IMPORTANTE

Retire o plugue da tomada sempre antes de fazer limpeza ou manutenção.

8. Mantenha o cabo de alimentação longe de superfícies aquecidas.
9. Se o plugue fornecido com o aparelho não for adequado à tomada, não modifique-o, procure um eletricitista qualificado para que faça a instalação de uma tomada apropriada.
10. Em caso de mau funcionamento ou se observar fumaça desligue ou desconecte o plugue da tomada e contate o SAC Midea.
11. Após finalizar a limpeza recolocar todos os componentes no refrigerador antes de ligá-lo.
12. Evite manusear o aparelho e o cabo de alimentação com os pés e as mãos úmidas e/ou pés descalços.
13. Não utilize estabilizador ou "No-break" de computadores, eles poderão incendiar-se ou danificar o aparelho.

IMPORTANTE

O gabinete do aparelho pode emitir calor durante a operação especialmente no verão. Isso é causado pela radiação do condensador, e é um fenômeno normal.

1.1 - Medidas Importantes de Segurança (cont.)

IMPORTANTE

A adaptação e a preparação do local para a instalação do produto, tais como: alvenaria, carpintaria, gesso, rebaixamento, mobiliário, preparação da rede elétrica do ambiente (tomada, disjuntor, bitola de cabos, eletroduto, etc), é de inteira responsabilidade do usuário/consumidor.

ATENÇÃO

Este aparelho é destinado para uso doméstico ou similar, tais como:

- Cozinhas de funcionários em lojas, escritórios ou outros ambientes de trabalho;
- Para uso por clientes em hotéis, motéis e outros ambientes de tipo residencial;
- Ambientes do tipo cama e café da manhã;
- Cantinas e ambientes não comerciais similares.

14. Não instale o aparelho em locais muito úmidos, com altas temperaturas nem próximos de fontes de calor. Instale em um local seco para evitar danos, umidade ou ferrugem.
15. Não instale o aparelho próximo de um ponto de gás.
16. Instale o aparelho em um piso que seja resistente o suficiente para suportá-lo, inclusive quando este estiver totalmente cheio.
17. Não armazene nem use este aparelho em ambientes externos (ao ar livre).
18. Não respingue água ou outros líquidos sobre o aparelho, pois poderá causar mau funcionamento ou choques elétricos.
19. Não coloque objetos ou recipientes com líquido em cima do aparelho para evitar choques elétricos e possíveis danos a este.

20. Produtos em aerossol não devem ser armazenados no aparelho sob risco de explosão.
21. Não guarde substâncias inflamáveis, como por exemplo, éter, benzina, gases e colas dentro do aparelho.
22. Não é recomendado para armazenar remédios, sangue ou produtos biológicos.
23. Não armazene por tempo excessivo bebidas ou recipientes fechados no freezer, pois garrafas ou recipientes fechados podem rachar e ocasionar problemas.
24. Não armazene produtos químicos ou medicamentos no refrigerador, a fim de evitar contaminação dos alimentos.

ATENÇÃO

- Não armazene substâncias explosivas, como latas de aerossol com propelente inflamável, neste aparelho.
 - Não utilize equipamentos mecânicos ou outras formas para acelerar o processo de degelo que não sejam especificadas pelo fabricante.
 - Não utilize ferramentas elétricas dentro dos compartimentos de armazenagem de comida, a não ser que sejam recomendadas pelo fabricante.
25. Alimentos em grande quantidade irão diminuir a eficiência de refrigeração do aparelho. Atente-se em carregá-lo aos poucos, a fim de não prejudicar o seu funcionamento.
 26. Mantenha o aparelho sempre limpo e higienizado a fim de prolongar sua vida útil.
 27. Tenha o cuidado em não colocar as mãos sob o aparelho, podem existir arestas que venham a causar ferimentos.
 28. Os espaços entre as portas é pequeno, tenha cuidado para não colocar as mãos nesta área, evitando machucar os dedos.

29. É normal que o condensador, o compressor, o batente das portas e as laterais do aparelho apresentem temperaturas elevadas.
30. Em caso de vazamento de gás ou outros gases inflamáveis desligue a válvula de gás e abra portas e janelas. Não desligue da tomada o refrigerador ou outros aparelhos, pois a fiação elétrica pode causar fogo.
31. A inclinação máxima permitida durante o transporte do aparelho é 45°.

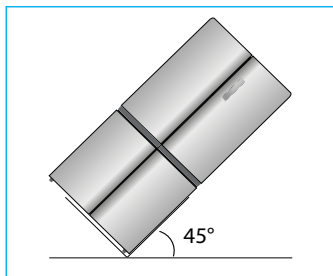

IMPORTANTE

Este aparelho **SÓ PODE** ser inclinado para o lado direito (visto de frente), conforme a imagem abaixo. Caso inclinado para outros lados que não seja este, o aparelho poderá ser danificado.

32. O sistema de refrigeração do aparelho pode ser danificado caso o mesmo for posicionado horizontalmente.

ATENÇÃO

NÃO DANIFIQUE o circuito do refrigerante.

IMPORTANTE

Antes de ligar o aparelho à rede elétrica, mantenha-o na posição normal de funcionamento por, aproximadamente, 2 horas. Isto reduzirá a possibilidade de mau funcionamento devido ao manuseio ocorrido durante o transporte.

NOTA

Não exerça pressão sobre qualquer componente do aparelho, como por exemplo sobre as portas, para evitar que se deformem.

33. Este refrigerador possui sistema de degelo automático. Caso haja formação de gelo, não utilize equipamentos eletrônicos ou mecânicos para acelerar o processo de degelo, que não sejam recomendados pelo fabricante.
34. Caso ocorra a deformação de alguns dos componentes, o correto funcionamento do aparelho ficará comprometido.
35. O uso de acessórios não recomendados pela Midea pode provocar acidentes e danos ao aparelho e/ou acessórios.
36. A Nota Fiscal e o Certificado de Garantia são documentos importantes e devem ser guardados para efeito de garantia.

IMPORTANTE

Para não perder a garantia e para evitar problemas futuros este aparelho deve receber manutenção apenas de técnicos de serviço de empresas credenciadas. Contate o SAC Midea para realizar um exame, reparo ou ajuste.

2 - DESCRIÇÃO DOS COMPONENTES

2.1 - Características Técnicas Gerais

MODELO MD-RF_	556FGA041	556FGA042	556FGA291	556FGA292
Tensão (V)	127	220	127	220
Frequência (Hz)	60		60	
Cor	Aço escovado		Inox Fume	
Capacidades (L)				
Armazenamento do Refrigerador	346		346	
Armazenamento do Freezer	136		136	
Armazenamento Total	482		482	
Corrente (A)	3,3	1,90	3,3	1,90
Potência de Degelo (W)	250	230	250	230
Potência da Lâmpada (W)	6	7	6	7
Fluido Refrigerante	R600a		R600a	
Massa Total de Refrigerante (g)	72		72	
Agente Expansor	Ciclopentano		Ciclopentano	
Dimensões (LxAxP) (mm)	833 x 1898 x 652		833 x 1898 x 652	
Massa do Produto (Peso Líquido) (kg)	97		97	

2.2 - Dimensões do Produto

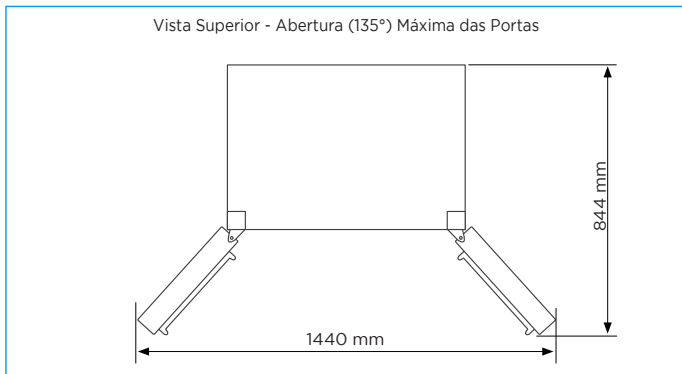

Vista Superior - Profundidade Máxima do Aparelho*

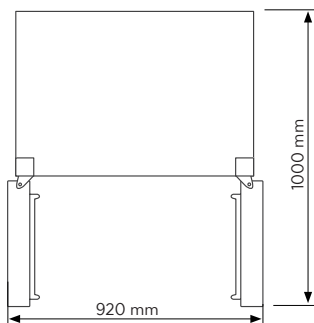

* Abertura de 90° das portas.

Vista Frontal

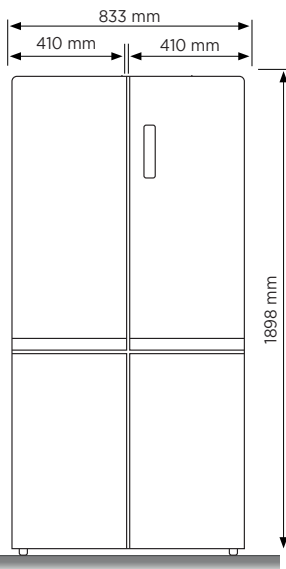

Vista Lateral

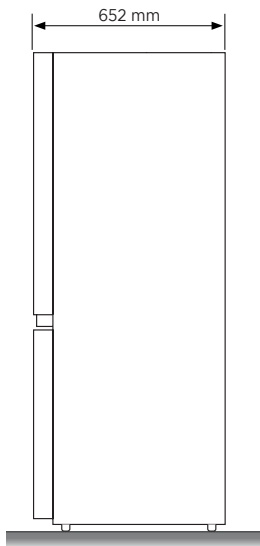

2.3 - Identificação das Peças

Vista Externa

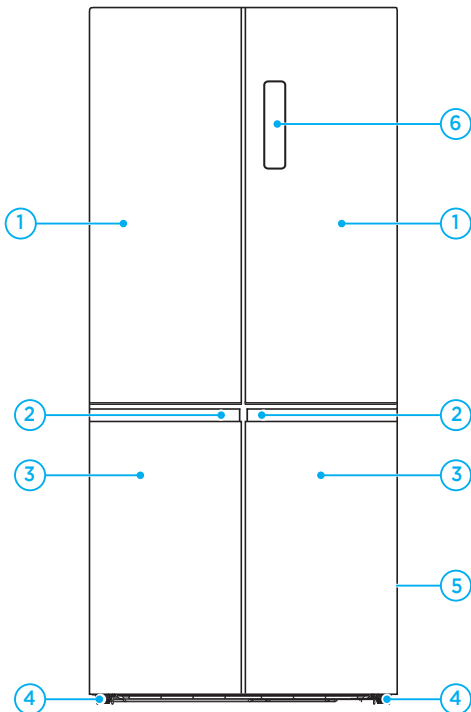

1. Portas do refrigerador (2)
2. Puxadores (4)
3. Portas do freezer (2)
4. Pés niveladores (2)
5. Cabo de alimentação elétrica (parte traseira)
6. Painel de controle

Vista interna

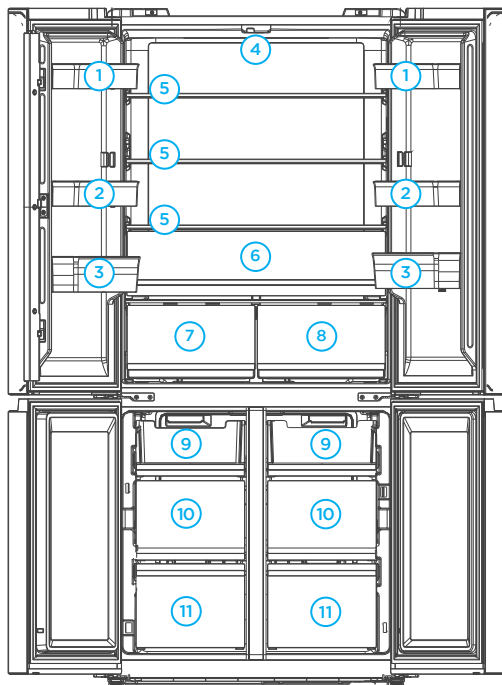

Refrigerador

1. Prateleira menor superior da porta (2)
2. Prateleira menor intermediária da porta (2)
3. Prateleira maior inferior da porta (2)
4. Iluminação de LED
5. Prateleiras de vidro do refrigerador (3)
6. Gavetão multiuso

7. Gaveta com controle manual de umidade

8. Gaveta flex box

Freezer

9. Gavetas superiores com frente aberta (2)
10. Gavetas intermediárias (2)
11. Gavetas inferiores (2)

2.4 - Acessórios

1. Bandeja de ovos
2. Pá para retirada de gelo
3. Kit Bandeja de Gelo

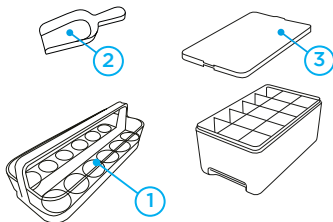

1. Bandeja de ovos
2. Twist Ice Maker

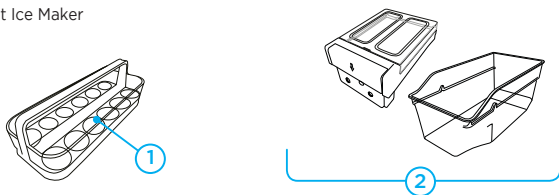

* O modelo do Twist Ice Maker ou do Kit de Bandeja de Gelo depende do modelo do produto.

2.5 - Compressor Inverter

A tecnologia Inverter faz com que o compressor trabalhe em diferentes velocidades de acordo com a temperatura interna do seu produto. Assim, ele reduz a velocidade quando a temperatura se estabilizar e quando se fizer necessário o resfriamento, ele aumentará a velocidade.

Por conta dessa variação de velocidade do compressor, que gera vibrações, o seu aparelho pode apresentar ruídos durante o funcionamento. Portanto, é extremamente importante que seja feito o nivelamento a fim de reduzir possíveis ruídos.

Para mais informações de como realizar o correto nivelamento verifique o subitem 3.3 - Nivelamento e Ajuste dos Pés.

3 - INSTALAÇÃO

3.1 - Instalação no Local

1. Antes de instalar o aparelho retire as embalagens externa e interna que envolvem o aparelho. Para facilitar, recomenda-se que a instalação seja feita por pelo menos duas pessoas.

NOTA

Para evitar acidentes, após desembalar o aparelho, mantenha o material da embalagem fora do alcance de crianças.

2. Verifique se a tensão da rede elétrica no local de instalação é a mesma indicada na etiqueta localizada no aparelho.
3. Evite colocar o aparelho em áreas úmidas.
4. Instale o aparelho afastado da luz solar direta e de fontes de calor (fogões, aquecedores, etc.). A luz solar direta pode afetar a pintura do aparelho e fontes de calor podem elevar o consumo de energia. Uma temperatura ambiente extremamente baixa também pode fazer com que o aparelho não opere corretamente.
5. Ao escolher o local de instalação do refrigerador certifique-se de que haja uma tomada aterrada próxima ao aparelho.
6. Este aparelho deve ser instalado em um local plano e nivelado - veja o procedimento de ajuste dos pés no subitem 3.3 - *Nivelamento e Ajuste dos Pés*.
7. Não exerça pressão sobre qualquer componente do aparelho, como por exemplo sobre as portas, para evitar que se deformem.
8. Instale o aparelho em um piso que seja resistente o suficiente para suportá-lo, inclusive quando este estiver totalmente cheio.
9. Na escolha do local para instalação, considere os espaçamentos recomendados conforme o subitem 3.2 - *Espaçamentos Mínimos para Instalação*.

ATENÇÃO

Mantenha aberturas para ventilação, nas imediações do aparelho, livres de obstruções.

10. O aparelho possui 4 rodas para facilitar a sua movimentação. Para posicionar o refrigerador no local desejado desloque-o em linha reta, conforme a figura abaixo. Não faça movimentos em zigue-zague.

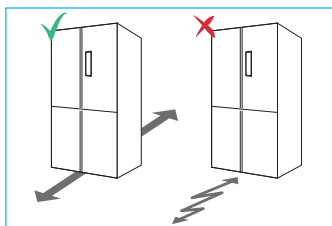

11. Ao transportar/deslocar o aparelho, se houver inclinação deste, aguarde pelo menos 2 horas antes de ligá-lo novamente. Isto reduzirá a possibilidade de mau funcionamento devido ao manuseio ocorrido durante o transporte.

IMPORTANTE

Antes de ligar o aparelho à rede elétrica ou inserir alimentos dentro do refrigerador, mantenha-o na posição normal de funcionamento por, aproximadamente, 2 horas. Isto reduzirá a possibilidade de mau funcionamento devido ao manuseio ocorrido durante o transporte.

PERIGO

Risco de choque elétrico!

Não conecte o plugue do aparelho na tomada antes de finalizar a instalação.

3.2 - Espaços Mínimos para Instalação

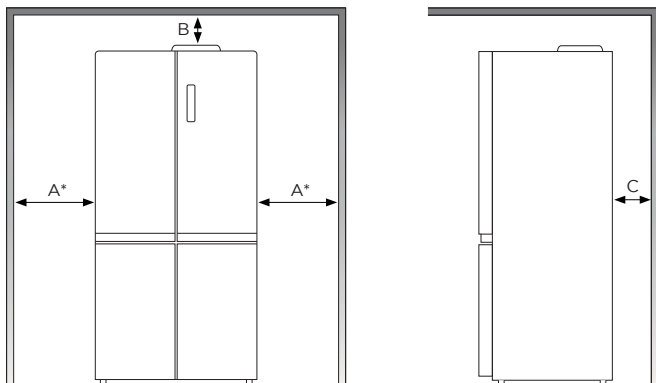

	A*	B	C
Distância Mínima (mm)	100	300	100

* Os espaçamentos (A) são referentes as laterais do aparelho, não sendo considerada a abertura das portas. Ver NOTA na sequência.

NOTA

As portas do aparelho possuem uma abertura total de aproximadamente 135°.

Lembre-se de considerar as dimensões do aparelho, evitando que haja qualquer obstrução para abertura das mesmas.

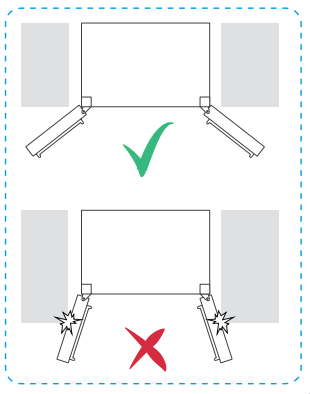
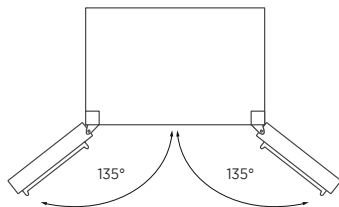

3.3 - Nivelamento e Ajuste dos Pés

Após posicionado no local de trabalho, verifique a estabilidade e o nivelamento do aparelho. O refrigerador possui 2 pés frontais ajustáveis, um no lado direito e outro no lado esquerdo.

O aparelho deve ficar estável quando os dois pés estiverem encostados no chão. O nivelamento deve ser feito em um piso sólido e plano.

Antes de fazer o ajuste, verifique se o aparelho está desconectado da tomada.

1. Para ajustar a altura do lado esquerdo gire o pé nivelador, com o auxílio de uma chave de fenda, no sentido horário para levantá-lo, ou sentido anti-horário para baixá-lo - figura 1 ao lado.
2. Para ajustar a altura do lado direito gire o pé nivelador, com o auxílio de uma chave de fenda, no sentido horário para levantá-lo, ou sentido anti-horário para baixá-lo - figura 2 ao lado.

NOTA

Para que as portas fechem com mais facilidade, deve-se ajustar os pés de maneira a deixar a parte frontal do aparelho um pouco mais elevada

Movimentação

O refrigerador possui 4 rodas que facilitam a movimentação do aparelho, duas na parte de trás e duas na parte da frente. Sempre que for mover o refrigerador, ajuste seus pés para que não toquem no chão. Essa medida facilita o deslocamento do mesmo.

Para travá-lo novamente basta girar os pés até que eles entrem em contato com o chão.

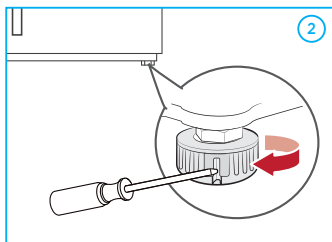
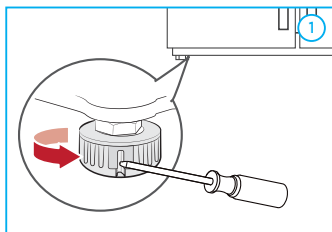

NOTA

Certifique-se de que o refrigerador ficou nivelado e estável.

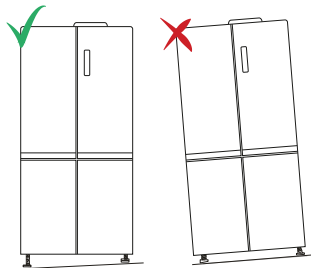

3.4 - Ajuste e Retirada das Prateleiras de Vidro

O aparelho possui três prateleiras de vidro, sendo que a prateleira intermediária poderá ser posicionada em duas opções de altura, de acordo com a necessidade de espaço dos produtos a serem armazenados.

1. Para reposicionar a prateleira intermediária basta levantar a parte traseira desta, puxando-a até que saia completamente dos encaixes laterais do aparelho ("a" na figura ao lado).
2. Reposicione então a prateleira intermediária no outro nível de altura e empurre-a até o final dos encaixes laterais ("b" na figura ao lado).
3. Para retirar as demais prateleiras (superior e inferior) proceda da mesma maneira, levantando a parte traseira destas e puxando-as até que saiam completamente dos respectivos encaixes laterais do aparelho.

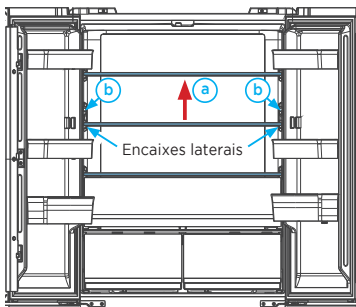

3.5 - Ajuste e Retirada das Prateleiras das Portas

O aparelho possui seis prateleiras nas portas do refrigerador, sendo que as prateleiras intermediárias poderão ser posicionadas em duas opções de altura, de acordo com a necessidade de espaço dos produtos a serem armazenados.

1. Para reposicionar a prateleira intermediária empurre-a para cima até que se solte dos encaixes laterais das portas (figura ao lado).
2. Reposicione então a prateleira intermediária no outro nível de altura e encaixe-a novamente empurrando-a para baixo.
3. Para retirar as demais prateleiras (superiores e inferiores) proceda da mesma maneira, empurrando-as para cima até que saiam completamente dos respectivos encaixes laterais da porta do aparelho.

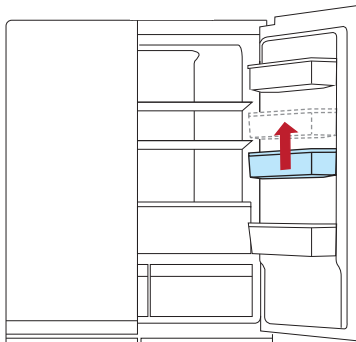

3.6 - Instruções para Instalação Elétrica

IMPORTANTE

- A tomada elétrica, por motivo de segurança, deve estar localizada em um local de fácil acesso após a instalação do aparelho.
- Verifique atentamente a tensão do aparelho antes de ligá-lo na tomada. Este aparelho NÃO é bivolt.
- Não utilize adaptadores, extensões, benjamins ou conectores “T”.
- Conecte este aparelho a uma tomada exclusiva.
- Não remova o pino de aterramento do plugue do cabo de alimentação.
- A tomada utilizada pelo aparelho deve estar com o fio terra devidamente conectado internamente para garantia do aterramento do aparelho através do plugue do mesmo.
- O aterramento garante a proteção do usuário contra choques elétricos através das partes metálicas do aparelho.
- Não seguir estas instruções pode trazer risco de vida, incêndio ou choque elétrico.

Este aparelho é equipado com cabo de alimentação e plugue de aterramento e deverá ser ligado em uma rede elétrica com aterramento de acordo com a norma **NBR 5410** (instalações elétricas de baixa tensão).

NOTA

O cabo de alimentação com plugue 2P+T (2 polos + terra) está de acordo como novo padrão NBR 14136.

Consulte sempre um eletricista ou instalador qualificado para que as instruções de aterramento sejam devidamente observadas.

IMPORTANTE

Risco de Choque Elétrico!

Não desmonte o aparelho. A desmontagem somente poderá ser realizada por técnico habilitado e autorizado, devido aos componentes elétricos que ficarão expostos durante a operação de desmontagem, testes, etc.

Exemplo de cálculo do dimensionamento da rede elétrica:

A seção nominal do cabo (mm²), até a tomada onde o aparelho será ligado, deverá ser dimensionada em função da capacidade de condução de corrente elétrica - Como referência ver tabela abaixo, obtida da norma NBR 5410.

Por exemplo, para produtos com corrente máxima de 24,0 A; a tabela indica a utilização, para efeito de segurança, de cabos com seção nominal de pelo menos 2,5 mm².

Tipo de Linha Elétrica (B1)*	
Nº condutores (de cobre) carregados: 2	
Capacidade de condução de corrente (A)	Seção Nominal do cabo (mm ²)
24,0	2,5

* Método de referência B1: Condutores isolados ou cabos unipolares em eletroduto de seção circular embutido em alvenaria. (Fonte: Tabela de tipos de linhas elétricas - NBR 5410).

NOTA

No exemplo acima consideramos a utilização de uma tomada exclusiva para o aparelho.

4 - OPERAÇÃO

4.1 - Detalhamento do Painel de Controle

Identificação das teclas do painel de controle:

Painel de Controle

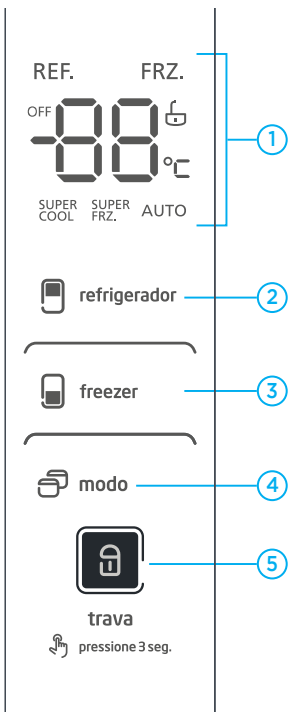

1. Display Digital (ver item 4.2).
2. Tecla **refrigerado**: Utilizada para configurar a temperatura desejada no compartimento refrigerador.
3. Tecla **freezer**: Utilizada para configurar a temperatura desejada no compartimento freezer.
4. Tecla **modo**: Utilizada para selecionar uma das quatro opções disponíveis:
 - *SUPER COOL*
 - *SUPER FRZ.*
 - *SUPER COOL e SUPER FRZ.*
 - *AUTO (automático)*
5. Tecla **trava**: Utilizada para bloquear/desbloquear o painel de controle.

4.2 - Detalhamento do Display Digital

Tecla	Display	LEDs/Ícones	Descrição dos LEDs/ícones
refrigerador	REF. FRZ. OFF 88 °C SUPER COOL SUPER FRZ. AUTO	REF.	Temperatura do compartimento REFRIGERADOR
freezer	REF. FRZ. OFF 88 °C SUPER COOL SUPER FRZ. AUTO	FRZ.	Temperatura do compartimento FREEZER
modo	REF. FRZ. OFF 88 °C SUPER COOL SUPER FRZ. AUTO	SUPER COOL	Função <i>SUPER COOL</i> ativado
		SUPER FRZ.	Função <i>SUPER FRZ.</i> ativado
		SUPER COOL SUPER FRZ.	Função <i>SUPER COOL</i> e <i>SUPER FRZ.</i> ativados
		AUTO	Função <i>auto</i> ativada (<i>SUPER COOL</i> e <i>SUPER FRZ.</i> desligados)
trava pressione 3 seg.	REF. FRZ. OFF 88 °C SUPER COOL SUPER FRZ. AUTO		Painel desbloqueado

5 - UTILIZAÇÃO

5.1 - Compartimentos

O refrigerador Multidoor possui dois compartimentos independentes: Refrigerador e Freezer.

Refrigerador

- O compartimento do refrigerador é adequado para o armazenamento de frutas, vegetais, bebidas e outros alimentos de consumo imediato.
- Alimentos cozidos não devem ser armazenados no refrigerador até que estejam devidamente resfriados à temperatura ambiente.
- Recomenda-se que os alimentos sejam selados antes de serem colocados dentro do refrigerador evitando possíveis contaminações e odores.
- As prateleiras podem ser ajustadas para cima ou para baixo para um armazenamento adequado e uso facilitado.

Freezer

- O compartimento do freezer é adequado para armazenar alimentos congelados como carnes, peixes e outros alimentos que não sejam de consumo imediato.
- A baixa temperatura do freezer pode manter a qualidade dos alimentos durante um maior período de tempo.

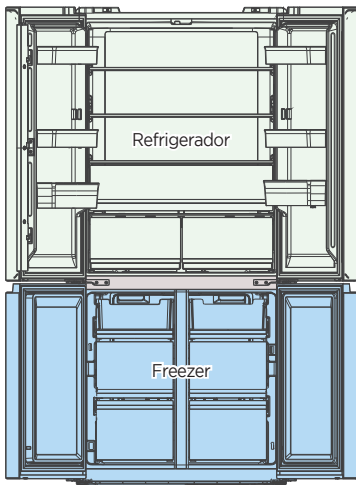

5.2 - Recomendações Gerais

IMPORTANTE

- Verifique se a tensão da rede elétrica no local de instalação é a mesma indicada na etiqueta localizada no aparelho.
 - A carga máxima suportada pelas prateleiras de vidro é de 30 kg para as prateleiras do refrigerador. Não exceda o peso máximo permitido de maneira a evitar o risco de quebra e possíveis ferimentos.
1. O refrigerador Midea utiliza o sistema Frost Free, que torna desnecessário o processo manual de degelo.
 2. Antes de inserir qualquer alimento em seu refrigerador é recomendado realizar uma limpeza externa e interna no aparelho. Este procedimento busca evitar qualquer contaminação com os alimentos e produtos armazenados.
 3. Antes de utilizar o seu refrigerador pela primeira vez é recomendado ligar o aparelho e aguardar 24 horas para armazenar qualquer alimento, garantindo que a temperatura interna do aparelho seja estabilizada.
 4. Não coloque alimentos encostados nas saídas de ar para não comprometer o desempenho do refrigerador.

NOTA

Em caso de falta de energia, quando a mesma retornar, o aparelho iniciará com as últimas temperaturas configuradas pelo usuário.

Retirada do Plástico de Proteção das Portas

Para evitar danos e riscos ao produto durante o transporte, o refrigerador possui um filme plástico protetor nas portas do aparelho.

É obrigatório que este filme seja retirado antes da utilização do aparelho.

- Para facilitar a remoção, inicie o procedimento pelos cantos, puxando em direção ao centro das portas - figura ao lado.

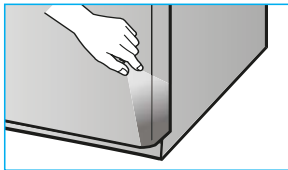

5.3 - Primeiro Uso

Ao ligar o aparelho na tomada o painel de controle iniciará com exibição de todos os LED's indicadores por 3 segundos. Enquanto isso, o som de inicialização irá soar e, em seguida, a tela entrará na exibição normal da operação.

IMPORTANTE

O painel de controle se desliga/bloqueia automaticamente após um determinado tempo, isso é normal. Para realizar qualquer operação você deve desbloquear o painel, conforme o item 5.4 - Bloqueio e Desbloqueio do Painel de Controle.

5.4 - Bloqueio e Desbloqueio do Painel de Controle

Após alguns segundos sem utilização as luzes do display se apagam e o painel de controle é bloqueado automaticamente, isso é normal.

Esta operação serve como forma de proteção para que crianças não operem o refrigerador sem a devida supervisão de um adulto. O travamento impossibilita o uso de qualquer tecla do painel, exceto a tecla **trava**.

1. Para desbloquear o painel pressione a tecla **trava** por 3 segundos. Um “bip” indica que o travamento foi desativado. O LED de desbloqueio do painel se acende.
2. Para bloquear o painel novamente pressione a tecla **trava** por 3 segundos ou aguarde 30 segundos para o bloqueio automático. Após 30 segundos os LED's do display se apagam.



NOTA

Quando o painel for desbloqueado as configurações mostradas são as últimas escolhidas pelo usuário.



5.5 - Selecionar a Temperatura do Refrigerador

O compartimento refrigerador foi projetado para armazenar alimentos a curto prazo. A temperatura pode ser ajustada de 2°C à 8°C. Para alterar a temperatura do refrigerador, siga os passos a seguir:

1. Caso o painel esteja bloqueado, faça o desbloqueio pressionando a tecla **trava** por 3 segundos.
2. Pressione a tecla **refrigerador**. Toda vez que a tecla for pressionada, a temperatura altera 1°C. O display mostrará o ícone correspondente ao compartimento do refrigerador e os números correspondentes à temperatura selecionada.



NOTA

Em caso de falta de energia o aparelho iniciará com as últimas configurações de temperatura ajustadas.

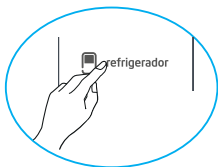

5.6 - Selecionar a Temperatura do Freezer

O freezer foi projetado para armazenar alimentos a longo prazo. A temperatura interna pode ser ajustada de **-16°C** à **-24°C**. Para alterar a temperatura do freezer, siga os passos a seguir:

1. Caso o painel esteja bloqueado, faça o desbloqueio pressionando a tecla **trava** por 3 segundos.
2. Pressione a tecla **freezer**. Toda vez que a tecla for pressionada, a temperatura altera **1°C**. O display mostrará o ícone correspondente ao compartimento do freezer e os números correspondentes a temperatura selecionada.

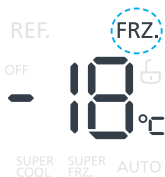

NOTA

Em caso de falta de energia o aparelho iniciará com as últimas configurações de temperatura ajustadas.

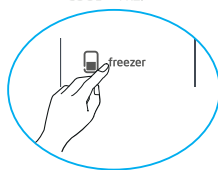

NOTA - BATENTE CENTRAL DO REFRIGERADOR

O refrigerador multidoor Midea dispõe de uma resistência antissudação, que evita a formação de suor ou gotas de água no batente da porta.

Não é recomendável desligar esta função, porém se você pressionar a tecla **freezer** por mais de 5 segundos o display apresentará **OFF** no visor indicando que a função foi desligada. Para habilitar a função novamente pressione a tecla **freezer** por 5 segundos, o display apresentará **ON** no visor indicando que a função está operacional.

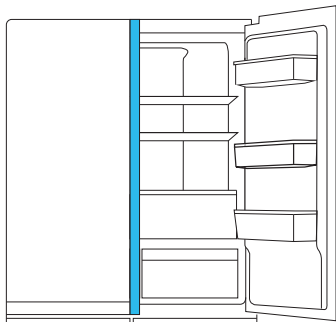

5.7 - Modos de Operação

1 - Função SUPER COOL

Esta função é indicada para resfriar rapidamente alimentos do compartimento refrigerador. Ela também pode ser utilizada quando o mesmo está muito abastecido. Ao ativar a função, o aparelho configura a temperatura máxima de refrigeração para o refrigerador (**2°C**). Esta função fica ativa durante 6h.

Para ativar a função *SUPER COOL* siga as instruções a seguir:

1. Caso o painel esteja bloqueado, faça o desbloqueio pressionando a tecla **trava** por 3 segundos.
2. Pressione a tecla **modo** uma vez. O display mostrará o ícone  e a temperatura **2°C** para o refrigerador.
3. Aguarde alguns segundos para a função ser confirmada.



NOTA

Você também poderá pressionar a tecla **trava** para confirmar o ajuste imediatamente.

4. Para sair da função *SUPER COOL* faça o desbloqueio do painel e pressione a tecla **modo** até os ícones da função se apagarem ou altere a temperatura do refrigerador através da tecla **refrigerador**.

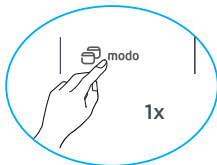

2 - Função SUPER FRZ.

Esta função é indicada para resfriar rapidamente os alimentos do compartimento freezer quando o mesmo está muito abastecido. Ao ativar a função, o aparelho configura a temperatura máxima de congelamento para o freezer (**-24°C**). Esta função fica ativa durante 24 horas.

Para ativar a função *SUPER FRZ.* siga as instruções a seguir:

1. Caso o painel esteja bloqueado, faça o desbloqueio pressionando a tecla **trava** por 3 segundos.
2. Pressione a tecla **modo** duas vezes. O display mostrará o ícone  e a temperatura **-24°C**.
3. Aguarde alguns segundos para a função ser confirmada.



NOTA

Você também poderá pressionar a tecla **trava** para confirmar o ajuste imediatamente.

4. Para sair da função *SUPER FRZ.* faça o desbloqueio do painel e pressione a tecla **modo** até os ícones da função modo se apagarem ou altere a temperatura do freezer através da tecla **freezer**.

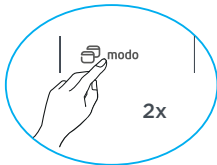

3 - SUPER COOL e Função SUPER FRZ.

Esta função é indicada para resfriar rapidamente os alimentos do compartimento freezer e do refrigerador. Ela também pode ser utilizada quando os compartimentos estão muito abastecidos. Ao ativar a função, o aparelho configura a temperatura máxima de congelamento para o freezer (-24°C) e para o refrigerador (2°C).

Para ativar a função *SUPER FRZ.* e *SUPER COOL* siga as instruções a seguir:

1. Caso o painel esteja bloqueado, faça o desbloqueio pressionando a tecla **trava** por 3 segundos.
2. Pressione a tecla **modo** três vezes. O display mostrará o ícone ^{SUPER}COOL e ^{SUPER}FRZ. e a temperatura -24°C para o freezer, 2°C para o refrigerador.
3. Aguarde alguns segundos para a função ser confirmada.



NOTA

Você também poderá pressionar a tecla **trava** para confirmar o ajuste imediatamente.

4. Para sair da função *SUPER FRZ.* e *SUPER COOL* pressione a tecla **modo** até os ícones da função modo se apagarem ou altere a temperatura do freezer e do refrigerador através das teclas **refrigerador** e **freezer**.

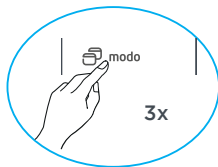

5.7 - Modos de Operação (cont.)

4 - Função Auto

Ao acionar a função *auto* o freezer se mantém na temperatura de **-18°C**, necessária para conservar os alimentos, enquanto o refrigerador será mantido em uma temperatura de **5°C**, combinação esta de temperaturas que auxilia na diminuição do consumo de energia.

Para ativar a função *auto* siga as instruções a seguir:

1. Caso o painel esteja bloqueado, faça o desbloqueio pressionando a tecla **trava** por 3 segundos.
2. Pressione a tecla **modo** quatro vezes. O display mostrará o ícone **AUTO** e alternadamente a temperatura do freezer (-18°C) e a temperatura do refrigerador (5°C).
3. Para sair da função *auto* pressione a tecla **modo** até o ícone **AUTO** apagar do display e então você poderá configurar as temperaturas dos compartimentos novamente.

NOTAS

- Durante o modo *auto* as teclas **refrigerador** e **freezer** ficarão bloqueadas.
- Quando o modo *auto* estiver ativo, em caso de falta de energia, quando a mesma retornar, o aparelho iniciará no modo *auto*.

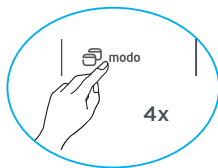
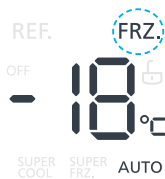

5.8 - Gaveta de Frutas e Verduras

Controle de Umidade

Esta gaveta - "a" na figura ao lado, tem por objetivo prolongar a qualidade dos alimentos armazenados. Através deste controle manual, que fica posicionado no canto superior da gaveta com controle manual de umidade, você pode regular o nível de umidade que deseja. Para selecionar o modo desejado, basta deslizar o botão de controle de um lado para outro:

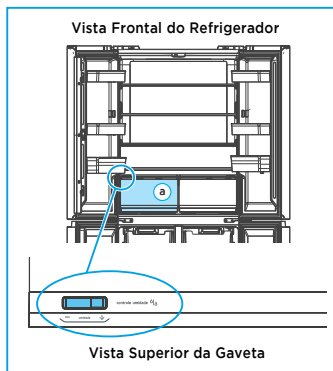
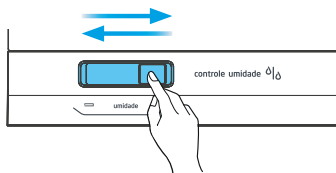

5.9 - Gaveta Flex Box

A Gaveta Flex Box é uma área de maior resfriamento do refrigerador. Ela fica localizada no canto inferior direito - "b" na figura ao lado, e é indicada para armazenar garrafas e laticínios.

Para selecionar entre o modo "bebidas" ou "laticínios", basta deslizar o botão de controle manual, localizado no canto superior direito da gaveta, conforme mostrado na imagem abaixo:

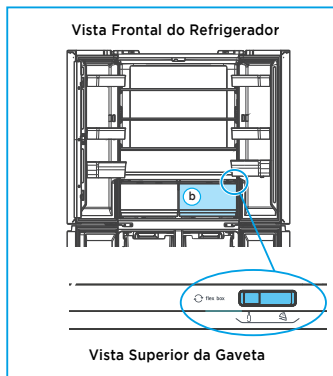
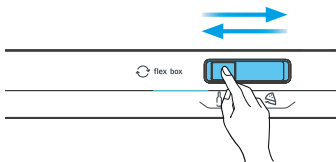

5.10 - Conjunto Twist Ice Maker ou Bandeja de Gelo

Para facilitar o transporte do aparelho alguns acessórios não estão posicionados no lugar correto. O conjunto do Twist Ice Maker ou da Bandeja de Gelo (dependendo do modelo do produto) deve ser posicionado no compartimento do freezer, conforme a imagem abaixo.

Posicionamento no Aparelho

Posicionamento do conjunto da bandeja no compartimento do freezer

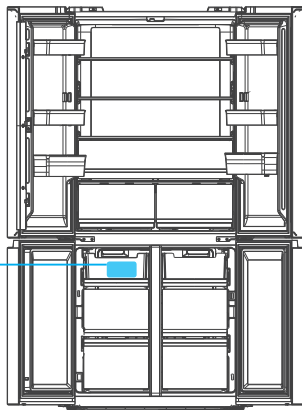

NOTA

A pá para pegar gelo também podem ser armazenada no recipiente de armazenamento.



Montagem dos Conjuntos

Modelo Twist Ice Maker

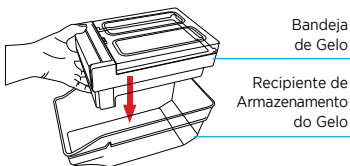

Modelo Kit Bandeja de Gelo

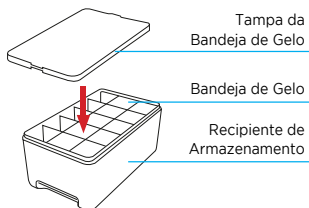

6 - LIMPEZA E MANUTENÇÃO

IMPORTANTE

- Sob nenhuma circunstância você deve realizar qualquer reparo no aparelho. Qualquer manutenção deve ser realizada por técnicos de serviço de empresas credenciadas. Contate o SAC Midea para realizar exames, reparos ou ajustes.
- Retire o plugue da tomada ou desligue o disjuntor antes de realizar qualquer serviço de limpeza.

6.1 - Limpeza Geral

IMPORTANTE

Jamais limpe o seu aparelho com fluidos inflamáveis como álcool, querosene, gasolina, tiner, solventes, removedores ou com produtos químicos como detergentes com amoníacos, ácidos, vinagres, soda ou abrasivos como saponáceos, esponjas plásticas ou de aço, lâ de aço, etc, nem use produtos que liberem vapores químicos corrosivos e/ou tóxicos no aparelho.

Após instalar o aparelho, é recomendável realizar uma limpeza completa externa e internamente.

1. Retire o plugue da tomada; em seguida, remova as gavetas, prateleiras e acessórios, para facilitar a limpeza.
2. Limpe a parte interna, as prateleiras, gavetas e o compartimento da porta com um pano macio umedecido em água fria e uma solução de detergente neutro.
3. A parte externa do aparelho deve ser limpa com detergente neutro e água morna.
4. Seque as partes interna e externa com um pano macio.

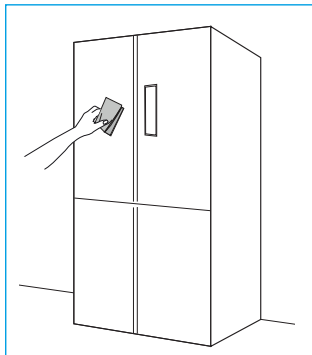

NOTA

- SEMPRE que realizar qualquer limpeza interna do aparelho retire os alimentos que estão armazenados.
- Mantenha as vedações de borracha das portas sempre limpas, para que o aparelho opere de forma eficiente.

6.2 - Formação de Gotículas de Gelo

Se a porta do freezer for aberta muitas vezes ou por um longo período de tempo durante o dia, poderá haver formação de gotículas no interior do freezer ou nas prateleiras da porta. Este processo é normal devido a condensação da umidade presente no ar quando em contato com a baixa temperatura do freezer. Para remove-las basta passar um pano úmido e em seguida secar bem a superfície.

6.3 - Limpeza das Prateleiras e Gavetas

NOTAS

- Procure manter o interior do aparelho limpo e seco.
- Resíduos de alimentos e bebidas podem causar odores desagradáveis e até mesmo manchar prateleiras e gavetas.
- Limpe o interior do aparelho utilizando um pano úmido com água e sabão neutro, enxágue o pano, passe novamente para retirar os resíduos de sabão e seque bem.

As gavetas, prateleiras plásticas e prateleiras de vidro não devem ser limpas com água quente quando ainda estiverem frias, ou seja, retiradas do aparelho há pouco tempo.

Utilize água fria, esponja e detergente neutro para realizar a limpeza, ao finalizar seque as partes com um pano macio e seco antes de recolocá-las no refrigerador.

1. Para retirar as prateleiras das portas puxe-as suavemente para cima, até que se desprendam dos respectivos encaixes laterais, conforme a figura 1 ao lado.

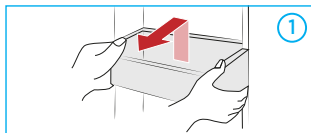

2. Para retirar as prateleiras de vidro levante levemente a parte traseira desta de maneira a liberar o encaixe de travamento, nas laterais bem ao fundo do aparelho, e em seguida puxe-a para fora, conforme a figura 2.

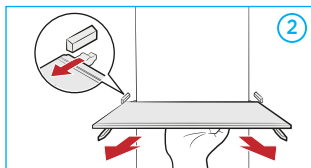

3. Para retirar as gavetas levante levemente a parte dianteira da gaveta e deslize puxando-a para fora, conforme a figura 3.

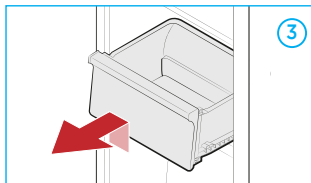

NOTA

Para facilitar a retirada do gavetão multiuso é recomendável retirar primeiramente as duas prateleiras maiores inferiores das portas.

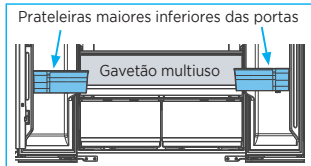

7 - SOLUÇÕES DE PROBLEMAS

A Assistência Técnica Autorizada Midea está sempre a sua disposição. Entretanto, se seu refrigerador apresente problema de funcionamento verifique na tabela abaixo as prováveis causas. Efetue as correções que possam ser realizadas em casa. Se o problema persistir entre em contato com o SAC Midea.

PROBLEMA	CAUSA POSSÍVEL	SOLUÇÃO
Não Liga/ Não funciona	O cabo elétrico não está ligado ou a voltagem está errada.	Verifique se a tensão do aparelho é a mesma da tomada e ligue o cabo na energia elétrica.
	Sem energia elétrica	Verifique se há energia elétrica na residência ou na tomada que o produto está sendo ligado.
Não refrigera o suficiente	A temperatura que está selecionada não está adequada.	Selecione um modo com temperatura mais baixa que a atual.
	O refrigerador está em um local próximo a fonte de calor ou incidência direta de sol.	Altere o posicionamento do refrigerador. Fontes de calor prejudicam seu desempenho.
Alimentos congelados no refrigerador	A temperatura que está selecionada não está adequada.	Selecione um modo com temperatura mais alta que a atual.
	Alimento com alto teor de água próximo às partes mais frias do refrigerador.	Reposicione os alimentos em um local adequado.
Ruídos ou barulhos estranhos	O refrigerador está desnivelado e instável.	Verifique a superfície onde o refrigerador está instalado.
	A parte posterior do refrigerador está muito próxima da parede.	Afaste o refrigerador da parede para permitir circulação de ar.
	Objeto atrás ou embaixo do refrigerador.	Verifique se há algum objeto atrás ou embaixo do refrigerador que possa estar fazendo algum atrito.
	O compressor pode fazer barulhos quando em funcionamento.	Isto é normal.
Alarme soando	Uma das portas está aberta	Feche a porta do aparelho.
Portas não fecham	Portas desniveladas.	Ajustar o parafuso de regulagem de altura das portas.
	Embalagem ou objeto impedindo o fechamento.	Verificar se há objetos obstruindo o fechamento da porta e armazená-los em local adequado.
Luzes não acendem	O aparelho não está corretamente ligado à tomada.	Insira o plugue na tomada. Se ainda assim se mantiver o problema, entre em contato com o SAC Midea.
Painel travado/ Não é possível alterar as funções.	Painel bloqueado	Pressione a tecla trava por 3s para alterar as funções. Se o problema persistir, procure o SAC Midea.

7 - SOLUÇÕES DE PROBLEMAS (cont.)

PROBLEMA	CAUSA POSSÍVEL	SOLUÇÃO
Odor desagradável no interior do refrigerador	Alimento estragado sendo armazenado.	Verifique se há algum alimento estragado ou fora da validade sendo armazenado no refrigerador.
	Alimentos com cheiro forte armazenados incorretamente.	Tampe e vede todos os alimentos que for armazenar no refrigerador.
	Refrigerador sujo.	Limpe regularmente o freezer e o refrigerador.
Gavetas não abrem ou fecham corretamente	Suporte das gavetas estão sujos ou a gaveta está com peso excessivo.	Limpe os suportes e remova os alimentos ou bebidas em excesso.
	Alimentos tocando a parte superior da gaveta.	Armazene adequadamente os alimentos respeitando a capacidade da gaveta.
Prateleiras não saem ou não é possível deslocá-las	Encaixes laterais obstruídos ou sujos.	Desobstrua e/ou limpe os encaixes laterais.
Condensação na superfície externa do refrigerador	O aparelho está operando fora da faixa das condições normais de operação. (Acima de 32°C e/ou acima de 80 % de umidade relativa).	Aguarde o reestabelecimento das condições normais.
	Vazamento de ar através da porta.	Verifique se não há obstrução para o correto fechamento da porta.
Compressor está ligado por muito tempo	O longo funcionamento do compressor é normal no verão.	Evite inserir muitos alimentos ao mesmo tempo dentro do refrigerador.
	As portas estão sendo abertas frequentemente.	Abra as portas do refrigerador somente quando necessário.
Vazamento de água	As portas não estão fechadas adequadamente, resultando em entrada de ar quente e condensação interna.	Verificar se não há nada obstruindo o fechamento das portas.
A parte externa do produto apresenta temperaturas elevadas	O sistema de troca de calor deste aparelho é embutido e fica em contato com a superfície, com isso a temperatura externa do aparelho pode elevar em até 43°C acima da temperatura ambiente, dependendo das condições de utilização. Apesar da sensação de temperatura elevada é uma ocorrência normal e não indica mau funcionamento do aparelho.	

PROBLEMA	CAUSA POSSÍVEL	SOLUÇÃO
O batente central está aquecendo.	Esta situação é completamente normal durante algum período de tempo, o aquecimento do batente central contribui para evitar que haja formação de gelo ou sudação nessa área do aparelho. Apesar da sensação de aquecimento é uma ocorrência normal e não indica mau funcionamento do aparelho.	
Alimentos descongelam no compartimento do freezer	Falta de energia elétrica por um longo período.	Verifique se os alimentos ainda estão próprios para consumo.
	Compartimento está muito cheio.	Respeite a capacidade máxima de armazenamento do freezer.
	Aparelho foi ligado recentemente.	Aguarde até que a temperatura estabilize.
Alimentos não congelam no freezer	Verifique se a temperatura do freezer está adequada.	Regule a temperatura do freezer para sua máxima potência.
	Há obstrução próximo as saídas de ar.	Verifique se há algum alimento bloqueando as saídas de ar.
Formação excessiva de gelo no compartimento do freezer	A porta do freezer não está fechando corretamente	Verifique se há algum alimento/objeto impedindo o fechamento da porta.
Há formação de gotas de água nas paredes internas do refrigerador e do freezer	Porta entreaberta, causando excesso de umidade dentro dos compartimentos.	Remova a umidade com um pano seco e deixe as portas fechadas por um longo período de tempo.
	Alimentos muito úmidos	Verifique se estes alimentos estão devidamente selados.

8 - CÓDIGOS DE ERROS

Os códigos de erro são exibidos no display do aparelho sempre que houver algum problema referente ao funcionamento do mesmo. Caso seja exibido algum destes códigos entre em contato com o SAC Midea para maiores instruções.

CÓDIGO DE ERRO	DESCRIÇÃO
<i>E1</i>	Falha no sensor do compartimento refrigerador.
<i>E2</i>	Falha no sensor do compartimento freezer.
<i>E4</i>	Falha no sensor de degelo do compartimento refrigerador.
<i>E5</i>	Falha no sensor de degelo do compartimento freezer
<i>E6</i>	Falha de comunicação
<i>E7</i>	Falha no sensor de temperatura ambiente
<i>EH</i>	Falha no sensor de umidade.

9 - DICAS PARA ECONOMIA DE ENERGIA

1. O aparelho deve estar localizado na área mais fria do ambiente, longe de aparelhos produtores de calor como fogão, micro-ondas ou forno elétrico, e afastado da luz direta do sol.
2. Deixe que alimentos quentes esfriem à temperatura ambiente antes de colocá-los dentro do refrigerador. Sobrecarregar o aparelho obriga o compressor a funcionar por mais tempo, gastando mais energia.
3. Certifique-se de embrulhar os alimentos corretamente e limpar os recipientes antes de colocá-los no refrigerador. Isto reduz o excesso de umidade formado no interior do aparelho.
4. Não forre as prateleiras do aparelho com folha de alumínio, papel de vegetal ou papel toalha, pois forros interferem na circulação de ar, fazendo com que o aparelho seja menos eficaz.
5. Organize os alimentos de acordo com o que é mais utilizado para reduzir a quantidade de tempo em que a porta se mantém aberta. Retire quantos itens forem necessários de uma só vez, e feche a porta o mais rápido possível.

Certificado de Garantia

O Refrigerador Midea é garantido contra defeitos de fabricação, pelo prazo de 12 (doze) meses contados a partir da emissão da Nota Fiscal ao Consumidor. Dentro do período de garantia estão compreendidos 03 (três) meses de garantia legal e 09 (nove) meses de garantia especial, concedida pela Midea.

A MIDEA CARRIER concederá, no COMPRESSOR, garantia de 10 (dez) anos, contados a partir da emissão da nota fiscal de venda ao consumidor.

As garantias legal e/ou especial compreendem a substituição de peças e mão de obra necessárias para o reparo de defeitos devidamente constatados, pelo fabricante ou pela Assistência Técnica Autorizada Midea como sendo de fabricação.

A fabricante não concede qualquer forma e/ou tipo de garantia para produtos desacompanhados de Nota Fiscal de venda ao consumidor, ou produtos cuja Nota Fiscal esteja preenchida incorretamente.

As garantias ficarão automaticamente inválidas se:

- Na utilização do produto não forem observadas as instruções e recomendações contidas no Manual do Usuário;
- Na instalação do produto não forem observadas as especificações e recomendações do Manual do Usuário quanto às condições de instalação do produto, tais como, nivelamento do produto, adequação do local para instalação, tensão elétrica compatível com o produto etc;
- Constatada corrosão provocada por riscos, deformações ou similares decorrentes da má utilização do produto, bem como eventos consequentes da aplicação de produtos químicos, abrasivos ou similares que danifiquem a qualidade ou material componente;
- O produto for avariado, inadequadamente utilizado ou ainda sofrer alterações, modificações ou consertos feitos por pessoas ou empresas não autorizadas pela MIDEA;
- O defeito for causado por acidente ou má utilização do produto pelo consumidor;
- Houver sinais de violação do produto, remoção e/ou adulteração do número de série ou da etiqueta de identificação do produto.

As garantias não cobrem:

- Despesas com a instalação do produto;
- Transporte do produto até o local da instalação;
- Despesas decorrentes e consequentes de instalação de peças e acessórios, mesmo que comercializados pela Midea;
- Despesas com mão de obra, materiais, peças e adaptações necessárias à preparação do local para instalação do produto, ou seja: rede elétrica, de gás e hidráulica, alvenaria, aterramento, bem como suas adaptações;
- Falhas no funcionamento do produto decorrentes de insuficiência, interrupções, problemas ou falta de fornecimento de energia elétrica
- Serviços e/ou despesas de manutenção e/ou limpeza do produto;
- Falhas no funcionamento normal do produto decorrentes de falta de limpeza e excesso de resíduos, ou ainda, decorrentes da existência de objetos em seu interior estranhos ao seu funcionamento e finalidade de utilização;
- Produtos ou peças que tenham sido danificados em consequência de remoção, manuseio, quedas ou atos decorrentes da natureza;
- Despesas por procedimentos de inspeção e diagnóstico, incluindo a taxa de visita do técnico, que determinem que a falha no produto foi causada por motivo não coberto por esta garantia;
- Deslocamento para atendimentos de produtos instalados fora do município sede da assistência autorizada, a qual poderá cobrar taxa de locomoção do técnico, previamente aprovada pelo consumidor;
- Peças sujeitas ao desgaste natural, descartáveis ou consumíveis, peças móveis ou removíveis em uso normal, tais como, lâmpadas, filtros, botões de comando, puxadores, bem como, a mão de obra utilizada na aplicação dessas peças e as consequências advindas dessas ocorrências;
- Danos causados por movimentação incorreta e avarias de transporte.

Condições Gerais:

A Midea reserva-se o direito de alterar características gerais, técnicas e estéticas de seus produtos, sem aviso prévio. Este termo de garantia é válido para produtos vendidos e instalados no território brasileiro. Para a sua tranquilidade, preserve e mantenha o Manual do Usuário com este Termo de Garantia, Nota Fiscal de Compra e Comprovante de Entrega do produto em local seguro e de fácil acesso.

ESTA GARANTIA É VÁLIDA APENAS EM TERRITÓRIO BRASILEIRO



SPRINGER CARRIER LTDA

Rua Berto Círio, 521
Bairro São Luis - Canoas - RS
CEP: 92.420-030
CNPJ: 10.948.651/0001-61



Líder mundial em
produção de
eletrodomésticos
de linha branca.*



Marca número 1 mundial
em produtos de
tratamento de ar.**



Rede autorizada
em todo Brasil.

* Euromonitor International Limited; Eletrodomésticos para consumidores, edição 2020, de acordo com as definições da categoria de eletrodomésticos grandes, volume do produtor em unidades, dados de 2019.

** Euromonitor International Limited; Eletrodomésticos para consumidores, edição 2020, volume do produtor em unidades, dados de 2019.

www.midea.com/br

 /mideabrasil

 /mideabrasil

 /mideadobrasil

SAC MIDEA

3003.1005 para capitais e regiões metropolitanas
0800.648.1005 para demais localidades

Atendimento On-line:

<https://www.midea.com/br/contato/>