

Panasonic®

Instruções de Operação Refrigerador (Para uso doméstico)



NR-BT42BV1X

modelos: **NR-BT40BD1**
NR-BT42BV1

Agradecemos pela aquisição deste produto Panasonic.

- Por favor, leia estas instruções cuidadosamente para o uso seguro e correto deste refrigerador.
- Por favor, leia as "Instruções de segurança" (páginas 4, 5, e 6) antes de utilizar o seu produto.
- Por favor, guarde estas instruções de operação com o cartão de garantia em um lugar seguro.

Este material foi impresso em papel fabricado com madeira de reflorestamento certificado com selo FSC (Conselho de Manejo Florestal) e de outras fontes controladas. A certificação segue padrões internacionais de controles Ambientais e sociais.



Fontes Mistas

Grupo de produto proveniente de floresta bem manejadas e fontes controladas
www.fsc.org – ©1996 Forest Stewardship Council



CARACTERÍSTICAS ESPECIAIS

SISTEMA INVERTER × apenas para o modelo NR-BT42BV1

De acordo com a mudança de temperatura dentro do compartimento do refrigerador, o motor opera em diferentes velocidades. Quando a temperatura está estável, o motor opera à velocidade mais baixa (economia de energia). Quando um resfriamento mais intenso for necessário, o motor irá operar a uma velocidade mais alta.

FUNÇÃO VITAMIN SAFE × apenas para o modelo NR-BT42BV1

Vitamin safe é uma tecnologia Panasonic com 2 flashes de LED's para simular os tons azul e verde da luz solar. Essa combinação de luz simula o efeito da fotossíntese natural das frutas e verduras, como se fosse o sol. Assim, os processos naturais continuam e os nutrientes dos alimentos armazenados na gaveta de frutas e verduras são potencializados e preservados por mais tempo. (Para o modo de operação, verificar pág. 13).

FUNÇÃO TURBO

Permite que seu refrigerador funcione em potência máxima durante um período de até 150 minutos, fazendo com que o resfriamento ou congelamento dos alimentos seja mais rápido. Esta função é indicada após o abastecimento com alimentos (Compras) ou para casos onde a porta do refrigerador será aberta com uma maior frequência (Festa). (Para o modo de operação, verificar pág. 13).

AUSÊNCIA DE CFC

Este refrigerador utiliza MATERIAIS TOTALMENTE ISENTOS DE CFC tanto para o fluido refrigerante [Iso-Butano (R600a)] como para o fluido isolante (Ciclo-Pentano). Portanto, este produto não destrói a camada de ozônio e não exerce quase nenhum efeito sobre o aquecimento global.

ÍNDICE

Preparativos

	Página
PRECAUÇÕES DE SEGURANÇA	4
CUIDADOS AO UTILIZAR O REFRIGERADOR	6

Como utilizar

INSTALAÇÃO	8
IDENTIFICAÇÃO DAS PARTES	9
PRINCIPAIS COMPONENTES	10
COMO ENTENDER E OPERAR O PAINEL DE CONTROLE	11
FUNÇÕES E OPERAÇÕES	13

Quando necessário

COMO LIMPAR O REFRIGERADOR	14
DICAS DE USO	15
GUIA DE SOLUÇÕES DE PROBLEMAS	16
ESPECIFICAÇÕES	17
CERTIFICADO DE GARANTIA	19

PRECAUÇÕES DE SEGURANÇA

Certifique-se de observar as recomendações indicadas a seguir

Estas precauções devem ser tomadas para impedir acidentes ou danos à sua propriedade.

■ As descrições abaixo são classificadas pelo grau de perigo ou danos em caso de utilização incorreta do produto.



ADVERTÊNCIA

Este símbolo alerta sobre riscos de ferimentos ou até risco de morte.



CUIDADO

Este símbolo alerta sobre riscos de ferimentos ou danos à propriedade.



Estes símbolos significam uma ação proibida.



Este símbolo significa uma ação necessária.



ADVERTÊNCIA

Caso os símbolos não sejam respeitados pode ocorrer incêndio, ferimentos, explosão e choque elétrico.

Em caso de emergência



- Não utilize aparelhos elétricos dentro do compartimento de armazenamento de alimentos do refrigerador, exceto se forem do tipo recomendado pelo fabricante.
- Não armazene substâncias explosivas como, por exemplo, latas de spray com propelentes e produtos químicos inflamáveis ou amostras científicas neste refrigerador.



- Os trabalhos de manutenção devem ser realizados somente por técnicos da rede autorizada Panasonic.
- Durante o transporte e instalação, assegure-se de que os tubos do circuito de refrigeração não estejam danificados.
- Em caso de ocorrência de quaisquer danos aos tubos, evite a exposição a chamas abertas e a quaisquer dispositivos que gerem faísca. Desconecte o cabo de força do refrigerador da tomada.
- Antes de ligar seu refrigerador, solicite a um eletricista para verificar a instalação elétrica de sua residência. Sua rede elétrica deve estar conforme a norma NBR5410.
- Verifique se a tomada onde será ligado o refrigerador está aterrada adequadamente.

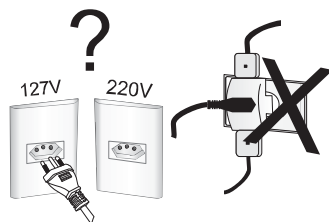

Não modifique o cabo de força e nem use adaptadores para ligar o seu refrigerador. Use uma tomada exclusiva padrão ABNT. Verifique se a tensão da tomada corresponde à tensão do refrigerador.

Em caso de emergência



- Notifique (informe) os detalhes à Assistência Técnica Autorizada Panasonic para as ações e recomendações necessárias.
- Interrompa o uso do refrigerador imediatamente se ocorrer alguma anormalidade ou falha, e desconecte o cabo de força do refrigerador da tomada.
Exemplos de anormalidades e falhas:
 - Cabo de força ou seu plugue quentes (acima de um limite razoável).
 - Cabo de força danificado ou deformado.
 - Odor de algum material queimado.
- Se o seu refrigerador não estiver aterrado adequadamente, eventualmente você poderá sentir um ligeiro formigamento por eletricidade ao tocar em algumas partes metálicas porém, isso é uma condição normal do sistema inverter.
- Se você detectar vazamento de gás (como, por exemplo, gás de cozinha), não toque no refrigerador e abra as janelas para ventilar a cozinha.
- O gás refrigerante utilizado é inflamável. Se o circuito de passagem do líquido refrigerante (tubulação) for danificado, abra as janelas para ventilar a cozinha e entre em contato com a Assistência Técnica Autorizada Panasonic. (Caso contrário poderá ocorrer choque elétrico, ignição e/ou explosão)
- Não desmonte, repare ou modifique o refrigerador. Se você desejar reparar o refrigerador, por favor, consulte a Assistência Técnica Autorizada Panasonic.
- Não utilize dispositivos mecânicos ou outros meios para acelerar o processo de descongelamento.



Quando reciclar o produto



- Antes de levar o refrigerador para a reciclagem, remova todas as borrachas de vedação da porta para evitar que uma criança possa se esconder dentro do refrigerador.
- As etiquetas de advertência devem ser mantidas afixadas durante toda a vida útil do refrigerador.
- Este manual de instruções deve acompanhar sempre o produto para uma correta utilização por todos os usuários.
- O Ciclo-Pentano é utilizado para o isolamento do refrigerador e o fluido inflamável Iso-Butano (R600a) é utilizado como um refrigerante. Quando descartar este refrigerador, consulte as leis locais sobre reciclagem.

Para o manuseio do cabo de força e de seu plugue



- Não conecte ou desconecte o plugue do cabo de força com as mãos úmidas.
- Não permita que o cabo de força ou o seu plugue sejam danificados. Se o cabo de força for danificado, ele deve ser substituído pela Assistência Técnica Autorizada Panasonic.



- Desconecte o plugue do cabo de força da tomada quando limpar o refrigerador.
- Conecte a uma fonte de alimentação compatível com a tensão indicada na etiqueta do produto e insira o plugue do cabo de força completamente na tomada.
- Utilize uma tomada específica para o refrigerador. Não conecte diversos aparelhos à mesma tomada; não deixe o cabo de força enrolado.
- Remova a poeira acumulada periodicamente sobre o plugue do cabo de força.
- Se você detectar um vazamento de gás, não toque no plugue do cabo de força e ventile bastante a cozinha.
- A parte traseira do refrigerador apresenta risco de corte ou ferimento. Cuidado ao manusear o cabo de força ou outras peças nessa área.

Ao utilizar o refrigerador



- Não danifique o circuito de passagem do fluido refrigerante (tubulação localizada na parte traseira do refrigerador). O fluido refrigerante é inflamável e pode gerar fogo, causando explosão.
- Não toque no compressor ou nos tubos já que estas áreas estão sempre sujeitas a altas temperaturas.
- Não deixe crianças se pendurarem na porta do refrigerador, pois pode haver risco de queda. As crianças devem ser supervisionadas para assegurar que não utilizem o refrigerador de forma incorreta.
- Não coloque qualquer recipiente com água na parte superior do refrigerador.
- Não obstrua as laterais ao redor do refrigerador. (Se o gás refrigerante vazar poderá incendiar-se).



- Este aparelho não deve ser utilizado por pessoas (incluindo crianças) com capacidades físicas, sensoriais ou mentais reduzidas ou com falta de experiência e conhecimento, exceto que sejam supervisionadas pela pessoa responsável por sua segurança.

PRECAUÇÕES DE SEGURANÇA

! CUIDADO

Caso os símbolos não sejam respeitados pode ocorrer ferimentos e acidentes.

Quando abrir/fechar as portas...



- Quando abrir o refrigerador, tenha cuidado para não prender a mão de outra pessoa que esteja segurando a porta.
- Atente ao espaçamento entre as portas. Elas podem comprimir a sua mão quando forem fechadas.



Quando armazenar alimentos...



- Não aplique impactos fortes às prateleiras de vidro. (Caso contrário estas prateleiras podem quebrar e causar ferimentos).
- Não congele garrafas de vidro. (Se o líquido em uma garrafa de vidro for congelado e a garrafa romper, poderão ocorrer ferimentos)



Quando movimentar o refrigerador...



- Segure o refrigerador firmemente quando transportá-lo.
- Coloque um material sobre o piso para protegê-lo ao movimentar o refrigerador.
- Não transporte o refrigerador na posição horizontal (Pág. 8). Quando mover o seu refrigerador sem a sua embalagem de transporte aguarde 10 minutos para ligá-lo depois que o refrigerador for posicionado na posição vertical.

CUIDADOS AO UTILIZAR O REFRIGERADOR

Quando armazenar alimentos...

- Não refrigere itens muito maiores que a bandeja ou a prateleira já que a porta não será fechada completamente e o ar frio irá vaziar.
- Não abra o refrigerador frequentemente e nem o deixe aberto durante longos períodos, para prevenir o condensação de água dentro do refrigerador e desperdício de energia.
- Verifique frequentemente a vedação da porta; ela deve ser fechada no corpo do refrigerador completamente.



Quando utilizar o refrigerador...

- Quando o plugue do cabo de força for desconectado da tomada, deixe o refrigerador desligado durante 10 minutos antes de ligá-lo novamente. Caso contrário, o compressor poderá não funcionar.
- Não coloque nada na parte superior do refrigerador. Caso contrário, os objetos poderão cair devido à vibração do refrigerador.
- Ajuste a temperatura de acordo com as condições de operação reais para maximizar a economia de energia.
- Se pretende ausentar-se durante vários dias e não houver necessidade de manter nenhum produto dentro do refrigerador, o plugue deve ser desconectado da tomada de força para economizar energia.

Quando limpar...

- Não limpe o refrigerador com produtos químicos. Isto irá danificar e gerar corrosão na superfície do refrigerador e poderá danificar o seu acabamento. Utilize preferencialmente pano umedecido (pág. 15).
- Não coloque suas mãos ou pés por debaixo do refrigerador (as bordas do refrigerador podem causar cortes).
- Não toque no compressor ou nos tubos. Ao funcionar, esta área tem elevada temperatura, podendo causar queimaduras.



Quando armazenar alimentos...

- Não coloque alimentos quentes/aquecidos no refrigerador. Armazene os alimentos e bebidas quentes depois de resfriados(as).



- Não sobrecarregue o refrigerador. Espaços devem ser deixados entre os alimentos para manter o efeito de resfriamento.

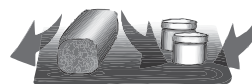

- Armazene frutas e vegetais na sua gaveta apropriada onde a umidade acumulada ajuda a preservar a qualidade dos alimentos durante períodos de tempo mais longo.



- Água potável, garrafas de bebidas, etc. devem ser vedadas para não expelirem odores.



- Alimentos como, por exemplo, vegetais, frutas e alimentos frescos devem ser embalados apropriadamente antes do congelamento e refrigeração.
- Coloque os alimentos como carnes ou peixes no freezer se desejar armazená-los durante um longo período de tempo.
- Se você colocar produtos de alta umidade no refrigerador, eles devem ser vedados e embalados para prevenir o seu congelamento.

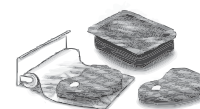

INSTALAÇÃO

Distância da parede

- A distância da parte superior do refrigerador até o teto (ou outros itens) deve ser de pelo menos 5cm.
- A distância entre a parede e a parte traseira do refrigerador deve ser de pelo menos 10cm.
- A distância entre as laterais do refrigerador e a parede (ou de outros itens) deve ser de pelo menos 5cm.

Áreas ao redor do local de instalação do refrigerador

- Não posicione o refrigerador em um local úmido já que a ferrugem pode se formar e causar choque elétrico.
- Não instale o refrigerador diretamente exposto à luz solar, já que o calor e a luz podem aumentar a sua temperatura.
- Não bloqueie as aberturas ao redor do refrigerador.
- O refrigerador deve ser posicionado em um local onde haja boa circulação de ar.
- Caso o refrigerador seja instalado em uma superfície irregular, ajuste os pés niveladores para que o refrigerador fique estável.
- Não instale o refrigerador próximo a uma fonte geradora de calor (fornos, aquecedores, etc.)

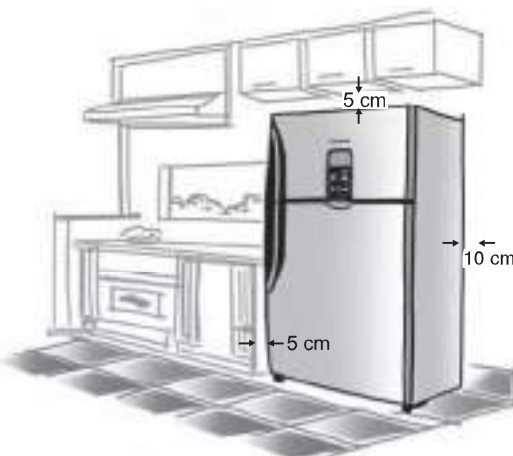

Quando mover ou transportar o refrigerador

- **Não transporte o refrigerador na posição horizontal. (Poderá causar danos)**
Não transporte o refrigerador na posição horizontal. Quando mover o seu refrigerador sem a sua embalagem de transporte aguarde 10 minutos para ligá-lo depois que o refrigerador for posicionado na posição vertical.
Ao transportar com carrinho, utilize sempre a lateral, nunca apoie pela porta ou pelo painel traseiro.
- **Remova os alimentos e bebidas armazenados no refrigerador e descarte a água e o gelo remanescente. Em seguida mova o refrigerador com a ajuda de pelo menos mais uma pessoa.**
 - ① Desconecte o cabo de força da tomada.
 - ② Remova alimentos, bebidas e gelo.
 - ③ Limpe a parte interna do refrigerador.
 - ④ Levante os pés niveladores e coloque o refrigerador voltado para frente.
 - ⑤ Quando mover o refrigerador, retire a água do recipiente de água na parte traseira do refrigerador.

Observações

- Se alguma pedra de gelo permanecer na unidade de resfriamento (não visível pela parte externa) no refrigerador, a água pode ser derramada quando o equipamento for movido.

Nivelamento do Refrigerador

Coloque o refrigerador no local escolhido e com a ajuda de uma pessoa, ajuste os pés niveladores até que os mesmos estejam bem apoiados no chão. Caso seja necessário, incline levemente o refrigerador para facilitar o ajuste dos pés.

Procure deixar o refrigerador com uma leve inclinação para trás, facilitando o fechamento das portas.

Para evitar ruídos e vibrações, não deixe o refrigerador inclinado para frente ou para os lados e sempre deixe os rodízios traseiros bem apoiados no chão.

A falta de nivelamento pode ocasionar dificuldade no fechamento da porta. Caso ocorra, nivele o produto novamente.



Cuidado ao girar o pé nivelador. A parte inferior do refrigerador pode apresentar arestas cortantes com risco de ferimentos.

IDENTIFICAÇÃO DAS PARTES

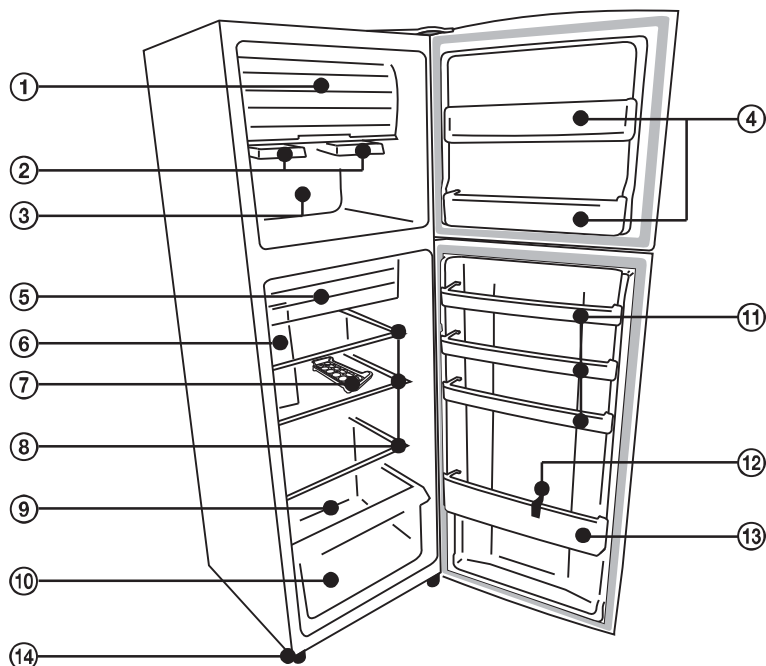

COMPARTIMENTO DO FREEZER

- ① Compartimento de Extra congelamento
- ② Bandejas de gelo
- ③ Controle do Fluxo de ar
- ④ Prateleiras da porta do Freezer

COMPARTIMENTO DO REFRIGERADOR

- ⑤ Compartimento Extra Frio e Lata Extra Frio
- ⑥ Iluminação LED
- ⑦ Bandeja de ovos
- ⑧ Prateleiras de vidro temperado
- ⑨ Prateleira de Plástico reforçado
- ⑩ Gaveta de Frutas, legumes e verduras
- ⑪ Prateleiras da porta do refrigerador
- ⑫ Separador de garrafas
- ⑬ Prateleira de garrafas

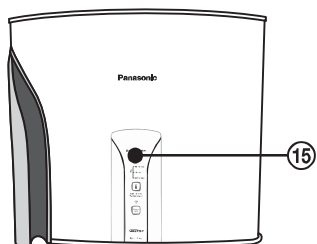

*NR-BT42BV1

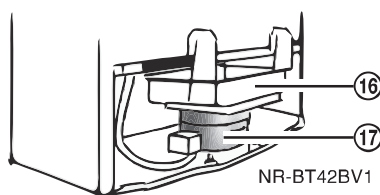

NR-BT42BV1

Outras partes

- ⑭ Pé nivelador (dois lados)
- ⑮ Painel de controle da porta
- ⑯ Bandeja de evaporação de água
- ⑰ Compressor

PRINCIPAIS COMPONENTES

Compartimento de Extra congelamento (1)

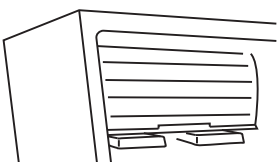

Esse compartimento possibilita um congelamento mais rápido e eficiente do alimento devido à tampa que mantém a temperatura mais baixa e constante mesmo com a abertura da porta do Freezer.

Compartimento Extra Frio e Lata Extra Frio (5)



Esse compartimento é ideal para alimentos que precisam de uma temperatura menor para conservação, próximo à 0°C, como queijos, presuntos ou laticínios. Ideal também para alimentos que serão cozidos em um curto espaço de tempo ou para alimentos preparados como lasanha, massas ou molhos. Gaveta ideal também para bebidas para serem consumidas próximo à 0° como cerveja. Cuidado ao colocar refrigerante, pois dependendo da temperatura pode vir a congelar.

Bandeja de Ovos (7)

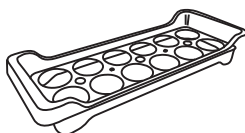

A bandeja de ovos (capacidade 12 unidades.) deve ser armazenada nas prateleiras de vidro que possuem a temperatura ideal para esse tipo de alimento. Nunca armazene os ovos nas prateleiras da porta do refrigerador, pois o alimento é perecível e a variação de temperatura nessa região favorece o aparecimento de bactérias como a salmonela, causadora de intoxicação alimentar. Utilize a sua bandeja para transportar os ovos quando necessário, através do pegador frontal, facilitando seu manuseio.

Gaveta de frutas, legumes e verduras (10)

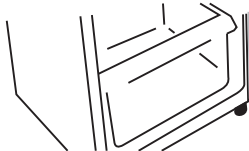

Essa gaveta foi projetada para manter a temperatura e umidade ideal para esse tipo de alimento. Mantenha sempre suas frutas, legumes e verduras neste compartimento. Para aumentar ainda mais a eficiência, mantenha os alimentos limpos, em embalagem plástica transparente fechados com papel toalha, isso irá aumentar ainda mais a umidade e ajudar na conservação dos alimentos. Mantenha sempre a função "Vitamin Safe" ativa (Somente para modelos NR-BT42BV1). Vide Pág 13

Conheça abaixo os pesos máximos de cada compartimento do seu refrigerador.

É importante respeitar os limites máximos conforme figura ao lado.

Caso os limites não sejam respeitados, as gavetas podem apresentar dificuldade na movimentação, quebra e até cair dos trilhos.

Demais peças podem apresentar deformações e quebras.



COMO ENTENDER E OPERAR O PAINEL DE CONTROLE

Modelos NR-BT42BV1.

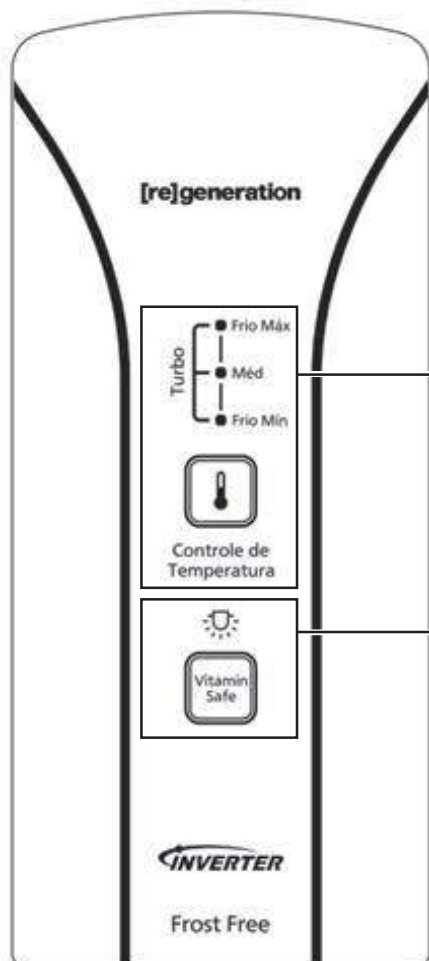

Controle de Temperatura (detalhes na página 13)

- Utilize o botão "Controle de temperatura" para selecionar o nível de resfriamento desejado.
- O indicador irá acender conforme o nível selecionado.

Função Turbo (detalhes na página 13)

- Utilize o botão "Controle de temperatura" para ligar a função Turbo.
- Os três indicadores irão acender durante operação.
- Sequência de seleção (Frio Min → Méd → Frio Máx → Turbo)

Função Vitamin Safe (detalhes na página 13)

- Utilize o botão "Vitamin Safe" para acionar a função.
- O indicador irá acender durante operação.

- Não submeta o painel de controle a impactos fortes, nem bata com objetos rígidos. (A superfície pode ser trincada ou riscada).

COMO ENTENDER E OPERAR O PAINEL DE CONTROLE

Modelos NR-BT40BD1.

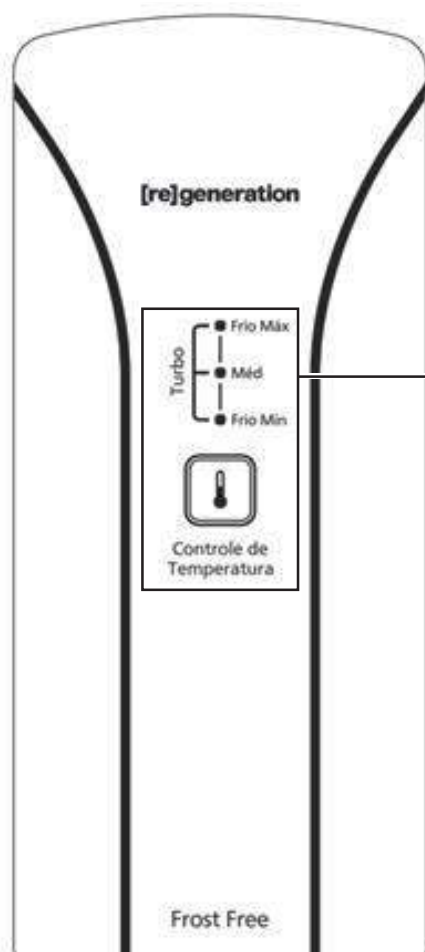

Controle de Temperatura (detalhes na página 13)

- Utilize o botão "Controle de temperatura" para selecionar o nível de resfriamento desejado.
- O indicador irá acender conforme o nível selecionado.

Função Turbo (detalhes na página 13)

- Utilize o botão "Controle de temperatura" para ligar a função Turbo.
- Os três indicadores irão acender durante operação.
- Sequência de seleção (Frio Min → Méd → Frio Máx → Turbo)

- Não submeta o painel de controle a impactos fortes, nem bata com objetos rígidos. (A superfície pode ser trincada ou riscada).

FUNÇÕES E OPERAÇÕES

Controle de Temperatura do Refrigerador

A temperatura do seu refrigerador pode ser ajustada conforme sua necessidade ou conforme variação da temperatura ambiente.

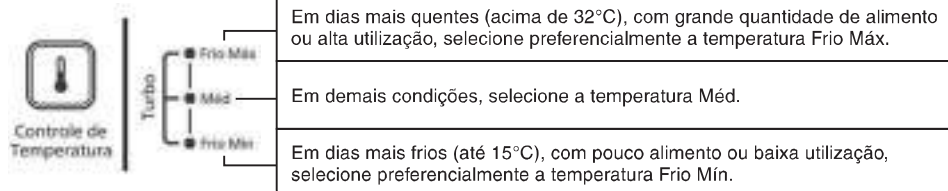

Observação:

Em dias com temperatura externa muito baixa, alguns alimentos como ovos e tomates podem congelar, mesmo no compartimento refrigerado. Para evitar que isto ocorra, é aconselhável ajustar o Controle de Temperatura para o "Frio Mín.". Caso o problema continue, mude o ajuste do fluxo de ar, localizado na parte interna do freezer, para a posição "Freezer Máx.".

Como operar no modo "Vitamin Safe" * apenas para NR-BT42BV1



Ao pressionar "Vitamin Safe" no painel de controle, os LED's localizados atrás da gaveta de frutas e legumes começarão a piscar.

Essa função prolonga a vida dos seus alimentos (frutas, verduras e legumes). Para entender melhor como essa tecnologia funciona, vide página 2.

Para desativar, basta pressionar o botão "Vitamin Safe" novamente.

Essa função não aumenta o consumo de energia e não diminui a vida útil dos LED's, portanto recomendamos manter a função sempre ativa ou enquanto tiver alimentos na gaveta.

Como operar no modo "Turbo"



Controle de Temperatura

Pressione o botão "Controle de temperatura" algumas vezes até que os três indicadores (Frio Mín – Méd – Frio Máx) estejam acesos.

Com a função Turbo ativa, o refrigerador trabalhará na potência máxima por até 150 minutos e ao fim irá retornar ao modo de operação normal (Med).

Para desativar a função "Turbo", basta pressionar novamente o botão "Controle de Temperatura" e selecionar o nível desejado manualmente.

Controle do Fluxo de ar

Além do painel de controle o seu produto possui um "Controle de Fluxo de ar" localizado dentro do compartimento do freezer.

Para um resfriamento mais rápido de alimentos no compartimento do refrigerador, direcione o botão para a posição "Refrig. Max."

Para um congelamento mais rápido no compartimento do Freezer, direcione o botão para a posição "Freezer Max."

Para uso diário em condições normais, mantenha o botão na posição "Normal"

Degelo (Função automática)

O refrigerador Panasonic possui a tecnologia "frostfree", que faz com que o degelo ocorra de maneira automática e que não tenha formação de gelo nas paredes do freezer.

Quando o refrigerador estiver em processo de degelo, alguns estalos poderão ocorrer, porém esses estalos são normais.

COMO LIMPAR O REFRIGERADOR

Desconecte o plugue do cabo de força quando for executar qualquer limpeza no refrigerador...

1 Limpeza interna

Remova as manchas com água morna. Quando as manchas não puderem ser removidas facilmente, limpe-as com água morna e detergente neutro utilizando um pano macio.

Remova o sabão em excesso utilizando um pano macio úmido.

2 Limpeza externa

Limpe utilizando um pano macio com água morna e detergente neutro. Remova o excesso de sabão.

Se após a limpeza, a superfície da porta e painel de comando continuarem úmidos, termine de limpar com um pano macio e seco. (Caso sobre vestígio de água, umidade ou resto de comida, poderá causar corrosão).

3 Borracha de vedação da porta

• **Limpe com um pano macio. Gel a base de petróleo foi aplicado nesta área para reduzir o atrito da porta com o corpo do refrigerador. Tenha cuidado para não removê-lo.**

• A borracha da porta deve ser substituída ao atingir o término de sua vida útil. Quando limpar, pressione-a de volta na sua abertura se ela se soltar.

Observação: Não utilize os produtos a seguir. (Caso contrário, a superfície do refrigerador poderá ser riscada ou manchada)

- Amônia
- Alcool
- Substâncias abrasivas como agentes químicos
- Pós e sabões abrasivos
- Escova ou palha de aço.



Limpeza das prateleiras

• Remoção

- 1 Desbloqueie a parte projetada na parte traseira levantando-a para cima e puxando a prateleira até removê-la.

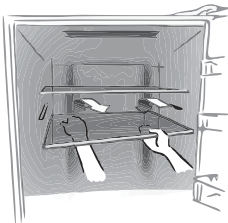

• Encaixe

- 2 Pressione a prateleira até que esteja encaixada.

Observação

- Quando remover a prateleira acima da gaveta de vegetais, puxe primeiro a gaveta para fora e, em seguida, remova a prateleira conforme detalhado acima.
- Caso a prateleira não esteja perfeitamente encaixada, certifique-se de que ela esteja na posição correta de encaixe.

Gaveta para frutas e vegetais

• Remoção

- 1 Puxe a gaveta até a extremidade do batente.
- 2 Levante a parte frontal da gaveta levemente e, em seguida, remova-a com cuidado.



• Encaixe

- 1 Pressione a gaveta nos dois suportes.
- 2 Levante e pressione até atingir a extremidade.



Limpeza das prateleiras das portas

• Remoção

- 1 Levante-os, alternando entre os lados direito e esquerdo.

• Encaixe

- 2 Coloque-os sobre ambos os suportes e pressione até atingir a extremidade dos suportes.



DICAS DE USO



Economia de energia

Dicas básicas para economia de energia

Não armazene alimentos em grande quantidade nos compartimentos.
Não acumule alimentos nos compartimentos do refrigerador para permitir que o ar circule.
Proporcione um espaço suficiente entre os alimentos.

Abra/feche a porta o número mínimo de vezes.

Minimizar o número de aberturas/fechamentos da porta impede que o ar frio escape e reduz o desperdício de eletricidade.

Armazene apenas alimentos e bebidas depois que estejam resfriados (as).

Caso contrário, eles não só irão elevar a temperatura interna do refrigerador como também poderão afetar a condição dos outros alimentos.

Não bloqueie as saídas do ar frio.

Se o ar frio não for distribuído para cada canto dos compartimentos do refrigerador, a parte interna não será suficientemente resfriada e uma maior quantidade de eletricidade será consumida.

- O ar frio é soprado das áreas esquerda, direita e superior (setas) na parte traseira.



Os alimentos exibidos abaixo devem ser colocados em um recipiente hermeticamente selado ou embalados para armazenamento em um refrigerador!

Para impedir que a parte interna perca a sua coloração



- Corte as frutas cítricas

Para prevenir que os odores sejam propagados!



- Cebolas verdes ou outros vegetais de cheiro forte (→Os odores serão propagados para outros alimentos próximos)

GUIA DE SOLUÇÕES DE PROBLEMAS

O refrigerador não funciona.	<ul style="list-style-type: none">• Verifique se o plugue do cabo de força e a tomada estão em boas condições.• Verifique se há qualquer problema no disjuntor principal e na instalação elétrica local.• Desconecte o cabo de força da tomada e aguarde durante 10 minutos antes de conectá-lo novamente.
O refrigerador não resfria os alimentos armazenados suficientemente.	<ul style="list-style-type: none">• Verifique se o botão de controle de temperatura está na posição adequada.• Verifique se o refrigerador está sobrecarregado com muitos alimentos ou se há qualquer alimento quente na parte interna do refrigerador.• O refrigerador está exposto à luz solar direta ou a alguma fonte geradora de calor?• A porta do refrigerador está completamente fechada?• A porta do refrigerador é aberta frequentemente?
Congelamento e degelo.	<ul style="list-style-type: none">• Estas condições ocorrem quando a umidade é alta, quando a porta é mantida aberta por longos períodos de tempo ou é aberta frequentemente.• Limpe com um pano seco os compartimentos internos.
O refrigerador gera ruídos.	<ul style="list-style-type: none">• Verifique se o refrigerador está instalado em uma superfície estável e de forma correta.• Verifique se há qualquer objeto em contato com o refrigerador.• Seu refrigerador é Frost Free e alguns estalos podem ocorrer durante o degelo automático, porém esses estalos são normais.
O refrigerador está esquentando nas laterais e na parte frontal.	<ul style="list-style-type: none">• O condensador (sistema de troca de calor está localizado na parte interna do refrigerador (laterais, superior e frontal).• Em condições normais de funcionamento essa área apresenta um pequeno aquecimento que pode aumentar se o refrigerador estiver ajustado no "max", ao ligar, ao acionar o turbo freezer ou em caso de abertura de porta constante. Esse aquecimento é normal e não apresenta riscos.
O gelo exala um odor estranho.	<ul style="list-style-type: none">• Um agente de limpeza ou alvejante foi usado para limpeza da bandeja de gelo?• Há outros alimentos de odor forte armazenados em outros compartimentos?
Alguns alimentos ficam congelados.	<ul style="list-style-type: none">• O alimento está próximo ao duto de ar frio?• O controle de temperatura foi ajustado para "Frio Máx"? Ajuste para "Med" ou "Frio Min".• O controle do fluxo de ar está na posição "Refrig. Max"? Ajuste para posição "Normal" ou "Freezer Max".• Você colocou alimentos na gaveta de produtos resfriados?
A parte interna do refrigerador exala odores estranhos.	<ul style="list-style-type: none">• Os alimentos de odor forte estão hermeticamente fechados?• O odor frequentemente adere às paredes internas do refrigerador.• Umedeça um pano com água morna, torça-o e limpe a parte interna do refrigerador.
A lâmpada do LED do refrigerador não acende.	<ul style="list-style-type: none">• Por favor, entre em contato com a Assistência Técnica Autorizada Panasonic.
Condensação de água na travessa central ou na região das portas.	<ul style="list-style-type: none">• Verifique se a porta está completamente fechada.• Verifique se a borracha da porta está completamente vedada.• Verifique se o produto está nivelado.
A borracha de vedação da porta está com vaselina.	<ul style="list-style-type: none">• Não se preocupe, o refrigerador sai de fábrica com um gel aplicado na borracha de vedação para reduzir o atrito da porta e prolongar a vida útil da borracha. Não remova e tenha cuidado ao limpar

ESPECIFICAÇÕES

MODELOS	NR-BT40BD1 NR-BT42BV1	
Classificação em estrelas do Freezer	4 estrelas	
Capacidade (L)	Bruta	Armazenamento
Total	387	387
Freezer	95	95
Refrigerador	292	292
Dimensões Externas Largura x Profundidade x Altura (mm)	600 x 730 x 1800	
Tensão nominal (V)	Refira-se à etiqueta de especificações localizado na parte interna do refrigerador.	
Frequência Nominal (Hz)		

* Os refrigeradores NR-BT42BV1 são equipados com compressores 240 Vdc. A tensão de alimentação do seu produto é definida pelo módulo eletrônico, portanto verifique a tensão do seu refrigerador na etiqueta de identificação localizada na parte interna do compartimento do refrigerador.

* Em caso de dúvidas, entre em contato com a Assistência Técnica Autorizada Panasonic

Especificações sujeitas a alterações sem prévio aviso

• Este produto foi projetado para uso doméstico no Brasil e não se destina ao uso no exterior ou uso comercial.