



# Refrigerador

---

Manual do Usuário

Modelo

RS50\*/RS52\*/RS54\*

---

Aparelho de instalação livre

**SAMSUNG**

# Índice

---

## Informações de segurança 3

---

Símbolos de segurança importantes e precauções	5
Sinais de alerta grave para transporte e local	6
Alertas de instalação críticos	6
Advertências de instalação	10
Alertas de uso críticos	11
Advertências de uso	16
Advertências de limpeza	19
Alertas de descarte críticos	21
Outras dicas para o uso adequado	22
Dicas para economizar energia	23
Instruções sobre o REEE	24

## Instalação 26

---

Preparando-se para instalar o refrigerador	26
Espaço	27
Remover as portas do refrigerador	28
Recolocar as portas do refrigerador	31
Fazer pequenos ajustes nas portas	35
Verificar a linha do dispensador de água (opcional)	36
Instalar a linha do dispensador de água (opcional)	37
Configurar o refrigerador	41
Usar o painel de controle (opcional)	43
Controlar a temperatura	45
Usar o dispensador de gelo e água fria (congelador)	46
Usar o dispensador de água fria (refrigerador)	48
Prateleiras e recipientes	49
Armazenar alimentos	51
Usar o coolselect duo (opcional)	53
Remover os acessórios do congelador	54
Limpar o refrigerador	56
Mudar as luzes internas	57
Usar as portas	57

## Solução de problemas 58

---

# Informações de segurança

---

- Antes de usar seu Refrigerador Samsung, leia este manual cuidadosamente para garantir que sabe como operar as características e funções que seu novo aparelho oferece com segurança e eficiência.
- Este aparelho não pode ser usado por pessoas (incluindo crianças) com capacidades físicas, sensoriais ou mentais reduzidas, ou por aqueles que não possuem experiência e conhecimentos, exceto se forem supervisionadas ou se receberem instruções relativas a utilização do aparelho por alguém responsável por sua segurança.
- Este aparelho pode ser usado por crianças com mais de 8 anos de idade e por pessoas com capacidades físicas, sensoriais ou mentais reduzidas, ou por pessoas sem experiência e conhecimentos, caso sejam supervisionadas ou se receberem instruções relativas a utilização do aparelho de forma segura e compreenderem os riscos envolvidos.  
As crianças não devem brincar com o aparelho. A limpeza e a manutenção do usuário não devem ser feitas por crianças sem supervisão.
- Avisos e instruções de segurança importantes abrangidos neste manual não cobrem todas as condições e situações possíveis que podem ocorrer. É sua responsabilidade usar o bom senso, atenção e cuidado ao instalar, manter e usar o seu aparelho.
- Porque as seguintes instruções de operação cobrem vários modelos, as características do seu refrigerador podem diferir ligeiramente do descrito neste manual e nem todos os sinais de alerta podem ser aplicáveis. Se tiver alguma dúvida, ligue para seu centro de assistência mais próximo ou encontre ajuda e informações on-line em [www.samsung.com](http://www.samsung.com).
- O R-600a ou R-134a é usado como um refrigerante. Verifique a etiqueta do compressor na parte traseira do aparelho ou a etiqueta de classificação dentro do refrigerador para ver que tipo de refrigerante é usado para seu refrigerador. Quando este produto tiver conteúdo de gás inflamável (refrigerante R-600a), entre em contato com as autoridades locais para a eliminação segura deste produto.

# Informações de segurança

---

- Para evitar a criação de uma mistura de ar e gás inflamável no caso de ocorrência de vazamento no circuito do refrigerador, o tamanho do espaço no qual o aparelho pode ser instalado, depende da quantidade de refrigerante usado.
- Nunca ligue um aparelho que esteja com sinais de danos. Em caso de dúvida, consulte o seu revendedor. O espaço deverá ser de 1 m<sup>3</sup> de tamanho para cada 8 g de R-600a de refrigerante no interior do aparelho. A quantidade de refrigerante no seu aparelho é mostrada na placa de identificação no interior do aparelho.
- Vazamento de refrigerante da tubulação pode se inflamar ou causar uma lesão ocular. Quando o refrigerante vazar do tubo, evite chamas nuas e mova qualquer coisa inflamável para longe do produto e ventile o espaço imediatamente.
- Não fazer isso pode resultar em incêndio ou explosão.



**Alerta: Risco de incêndio / materiais inflamáveis**

# Informações de segurança

---

## Símbolos de segurança importantes e precauções:

---

Siga todas as instruções de segurança contidas neste manual. Este manual usa os seguintes símbolos de segurança.

### **ALERTA**

Perigos ou práticas inseguras que podem resultar em ferimentos graves, danos à propriedade e/ou morte.

### **CUIDADO**

Perigos ou práticas inseguras que podem resultar em ferimentos graves e/ou danos à propriedade.

### **NOTA**

Informação útil que ajuda os usuários a entender ou beneficiar do refrigerador.

**Estes sinais de alerta estão aqui para lhe evitar ferimentos e aos outros. Siga-os com cuidado. Depois de ler esta seção, mantenha-o em um lugar seguro para consultá-lo no futuro.**

# Informações de segurança

---

## Sinais de alerta grave para transporte e para o local

---



### ALERTA

- Durante o transporte e a instalação do aparelho, tenha cuidado e se assegure que nenhuma peça do circuito refrigerante são danificadas.
- Vazamento de refrigerante da tubulação poderia inflamar ou causar uma lesão ocular. No caso da detecção de um vazamento, evite as chamas ou fontes potenciais de ignição e ventile o espaço onde está localizado o aparelho.
- Se o aparelho contém uma pequena quantidade de refrigerante isobutano (R-600a), trata-se de um gás natural com elevada compatibilidade ambiental que, porém, também é combustível. Durante o transporte e a instalação do aparelho, tenha cuidado e se assegure que nenhuma peça do circuito refrigerante são danificadas.
- Ao transportar e instalar o refrigerador, não toque na mangueira de água na parte de trás do refrigerador.
- Isso pode danificar o refrigerador e, como resultado, o dispensador de água não pode ser usado.

## Alertas de instalação críticos

---



### ALERTA

- Não instale o refrigerador em lugares úmidos ou onde pode entrar em contato com água.
- O isolamento deteriorado nas peças elétricas pode causar um choque elétrico ou incêndio.
- Não exponha este refrigerador à luz solar direta ou ao calor dos fogões, aquecedores de ambiente ou outros aparelhos.
- Não conecte vários aparelhos na mesma tomada múltipla.

# Informações de segurança

---

O refrigerador deve sempre ser conectado à sua própria tomada elétrica individual, que possui uma tensão nominal que corresponde à tensão indicada na placa de classificação do refrigerador.

- Isso fornece o melhor desempenho e também evita a sobrecarga dos circuitos da fiação da casa, que pode causar risco de incêndio devido a fios superaquecidos.
- Se a tomada na parede estiver solta, não insira o plugue.
- Há risco de choque elétrico e de incêndio.
- Não use um cabo de alimentação com fissuras ou danos de abrasão na sua extensão ou nas extremidades.
- Não dobre o cabo de alimentação excessivamente ou coloque qualquer tipo de objeto pesado sobre ele.
- Não puxe ou dobre excessivamente o cabo de alimentação.
- Não torça ou amarre o cabo de alimentação.
- Não pendure o cabo de alimentação sobre um objeto de metal, coloque um objeto pesado sobre ele, nem insira o cabo entre objetos ou empurre o cabo para o espaço atrás do aparelho.
- Ao mover o refrigerador, tenha cuidado para não enrolar ou danificar o cabo de alimentação.
- Isso pode resultar em choque elétrico ou incêndio.
- Nunca desligue seu refrigerador puxando pelo cabo de alimentação. Segure sempre o plugue firmemente e puxe diretamente para fora da tomada.
- Danos no cabo podem causar curto-circuito, incêndio e/ou choque elétrico.
- Não use aerossóis perto do refrigerador.
- O uso de aerossóis perto do refrigerador pode causar uma explosão ou incêndio.
- Não instale este aparelho perto de um aquecedor ou material inflamável.
- Não instale este aparelho onde pode haver vazamento de gás.
- Isso pode resultar em choque elétrico ou incêndio.

# Informações de segurança

---

- Este refrigerador deve estar corretamente instalado e localizado em conformidade com as instruções neste manual antes de seu uso.
- Conecte o plugue de alimentação na posição correta com o cabo pendurado.
  - Se conectar o plugue invertido, o fio pode ser cortado e causar incêndio ou choque elétrico.
- Certifique-se que o plugue não está esmagado nem danificado pela parte traseira do refrigerador.
- Mantenha os materiais de embalagem fora do alcance das crianças.
  - Há risco de morte por asfixia se as crianças colocarem os materiais de embalagem sobre suas cabeças.
- O aparelho deve ser posicionado de modo que o plugue esteja acessível após a instalação.
  - Não fazer isso pode resultar em choque elétrico ou incêndio devido a descargas elétricas.
- Não instale este aparelho em um local úmido, oleoso ou empoeirado, ou exposto à luz direta do sol e água (gotas de chuva).
  - O isolamento deteriorado nas peças elétricas pode causar um choque elétrico ou incêndio.
- Se houver poeira ou água no refrigerador, desligue o plugue e entre em contato com o centro de assistência da Samsung Electronics.
  - Caso contrário, há risco de incêndio.
- Não se coloque em cima do aparelho ou coloque objetos (tais como roupas, velas acesas, cigarros acesos, pratos, produtos químicos, objetos de metal, etc.) sobre o aparelho.
  - Isso pode resultar em choque elétrico, incêndio, problemas com o produto, ou lesão.
- Precisa remover todo o filme plástico de proteção antes de conectar o produto inicialmente.



# Informações de segurança

---

- As crianças devem ser supervisionadas para garantir que não brincam com os anéis de pressão utilizados para o ajuste da porta ou os grampos do tubo de água.
- Existe risco de morte por asfixia se uma criança engole um anel de pressão ou um grampo de tubo de água. Mantenha os anéis de pressão e os grampos do tubo de água fora do alcance das crianças.
- O refrigerador deve ser aterrado em segurança.
- Certifique-se sempre que aterrou o refrigerador antes de tentar investigar ou reparar qualquer peça do aparelho. Fugas de energia podem causar choque elétrico grave.
- Nunca utilize tubos de gás, linhas telefônicas ou outros atratores de relâmpago potenciais para o aterramento.
- Deve aterrar o refrigerador para evitar fugas de energia ou choques elétricos causados por correntes de fuga do refrigerador.
- Isso pode resultar em choque elétrico, incêndio, explosão ou problemas com o produto.
- Insira a ficha de alimentação firmemente na tomada de parede. Não use uma ficha de alimentação danificada, um cabo de alimentação danificado ou uma tomada de parede solta.
- Isso pode resultar em choque elétrico ou incêndio.
- Se o cabo de alimentação estiver danificado, o mesmo deverá ser substituído imediatamente pelo fabricante ou um de seus agentes autorizados.
- O fusível do refrigerador deve ser trocado por um técnico qualificado ou agente autorizado.
- Não fazer isso pode resultar em choque elétrico ou danos pessoais.
- Quando posicionar o aparelho, verifique se o cabo de alimentação não está preso ou danificado.
- Não coloque várias tomadas móveis ou fontes de alimentação portáteis na parte traseira do aparelho.

# Informações de segurança

---

## Advertências de instalação

---



### **CUIDADO**

- Deixe espaço suficiente ao redor do refrigerador e instale-o sobre uma superfície plana.
- Se seu refrigerador não estiver nivelado, a eficiência de esfriamento e a durabilidade podem ser diminuídas.
- Mantenha o espaço de ventilação no compartimento do aparelho ou a estrutura de montagem livre de qualquer obstrução.
- Deixe o aparelho repousar durante 2 horas antes de colocar os alimentos após a instalação e ligar.
- Recomendamos fortemente que tenha um técnico ou serviço de assistência qualificado para instalar o refrigerador.
- Não fazer isso pode resultar em choque elétrico, incêndio, explosão, problemas com o produto ou lesão.

# Informações de segurança

---

## Alertas de uso críticos

---

### **ALERTA**

- Não insira o plugue em uma tomada de parede com as mãos molhadas.
  - Isso pode resultar em choque elétrico.
- Não armazene objetos no topo do aparelho.
  - Ao abrir ou fechar a porta, estes objetos podem cair e causar danos pessoais e/ou materiais.
- Não insira mãos, pés ou objetos metálicos (como pauzinhos, etc.) na parte inferior ou traseira do refrigerador.
  - Isso pode resultar em choque elétrico ou ferimento.
  - Superfícies pontiagudas podem provocar ferimentos.
- Não toque as paredes internas do congelador ou produtos armazenados no congelador com as mãos molhadas.
  - Isso pode causar queimaduras de frio.
- Não coloque recipientes cheios de água no refrigerador.
- Se forem derramados, há risco de incêndio ou choque elétrico.
- Não mantenha objetos ou substâncias voláteis ou inflamáveis (benzeno, diluente, gás propano, álcool, éter, gás LP e outros produtos) no refrigerador.
  - Este refrigerador é para armazenar apenas alimentos.
  - Isso pode resultar em incêndio ou explosão.
- Crianças devem ser vigiadas para evitar que brinquem com o aparelho.
  - Mantenha os dedos fora das áreas do “ponto de aperto”. As folgas entre as portas e o armário são necessariamente pequenas. Tenha cuidado ao abrir as portas se crianças estiverem por perto.
- Não deixe que as crianças se pendurem na porta ou recipientes da porta. Pode ocorrer um ferimento grave.
- Não deixe que as crianças vão para dentro do refrigerador. Podem ficar presas.

# Informações de segurança

---

- Não introduza suas mãos na área inferior debaixo do aparelho.
- Superfícies pontiagudas podem provocar ferimentos.
- Não armazene produtos farmacêuticos, material científico ou outros sensíveis à temperatura no refrigerador.
- Produtos que exigem controles rigorosos de temperatura não devem ser armazenados no refrigerador.
- Não coloque ou use dispositivos elétricos dentro do refrigerador/ congelador, a não ser que tenham sido recomendados pelo fabricante.
- Se sentir odor a produtos farmacêuticos ou fumo, retire a ficha de alimentação imediatamente e entre em contato com o centro de assistência Samsung Electronics.
- Se houver poeira ou água no refrigerador, desligue a tomada e entre em contato com o centro de assistência da Samsung Electronics.
- Caso contrário, há risco de incêndio.
- Não deixe as crianças pisarem em uma gaveta.
- A gaveta pode quebrar e fazer com que escorreguem.
- Não deixe as portas do refrigerador abertas quando não estiver em uso, e não permita que as crianças entrem para o refrigerador.
- Não permita que bebês ou crianças entrem na gaveta.
- Pode causar a morte por asfixia por entalamento ou ferimentos.
- Não encha o refrigerador em demasia com alimentos.
- Ao abrir a porta, um objeto pode cair e causar risco de ferimento ou danos materiais.
- Não pulverize material volátil como inseticida sobre a superfície do aparelho.
- Além de ser prejudicial aos seres humanos, também pode resultar em choque elétrico, incêndio ou problemas com o produto.

# Informações de segurança

---

- Nunca coloque dedos ou outros objetos no buraco do dispensador de água, calha de gelo e balde da máquina de gelo.
- Isso pode causar ferimentos ou danos materiais.
- Não use nem coloque substâncias sensíveis a temperatura, tais como pulverizadores inflamáveis, objetos inflamáveis, gelo seco, remédios ou produtos químicos perto ou dentro do refrigerador.
- Não use secador de cabelo para secar o interior do refrigerador. Não coloque uma vela acesa no refrigerador para retirar maus cheiros.
- Isso pode resultar em choque elétrico ou incêndio
- Encha o reservatório de água, a bandeja de gelo e os cubos de água apenas com água potável (água mineral ou água purificada).
- Não encha o reservatório com chá, suco ou bebidas esportivas, isso pode danificar o refrigerador.
- Não se coloque em cima do aparelho ou coloque objetos (tais como roupas, velas acesas, cigarros acesos, pratos, produtos químicos, objetos de metal, etc.) sobre o aparelho. Isso pode resultar em choque elétrico, incêndio, problemas com o produto, ou lesão. Não coloque um recipiente cheio de água sobre o aparelho.
- Se for derramado, há risco de incêndio ou choque elétrico.
- Não use dispositivos mecânicos ou outros meios para acelerar o processo de descongelação, que não sejam os recomendados pelo fabricante.
- Não danifique o circuito de refrigeração.
- Nunca olhe diretamente para a luz LED UV por longos períodos de tempo.
- Isso pode resultar em tensão ocular devido aos raios ultravioleta.
- Não coloque a prateleira do refrigerador invertida. O travão da prateleira pode não funcionar.
- Pode causar ferimentos por causa da queda da prateleira de vidro.

# Informações de segurança

---

- Mantenha os dedos fora das áreas do “ponto de aperto”. As folgas entre as portas e o armário são necessariamente pequenas. Tenha cuidado ao abrir as portas se crianças estiverem por perto.
- Se houver detecção de vazamento de gás, evite chamas ou potenciais fonte de ignição e ventile o ambiente em que o aparelho está localizado por vários minutos.
  - Não toque o aparelho ou o cabo de alimentação.
  - Não use um ventilador.
  - Uma fâsca pode levar a uma explosão ou incêndio.
- Use somente lâmpadas LED fornecidos pelo fabricante ou agentes autorizadas.
- As garrafas devem ser armazenadas firmemente juntas para evitar que caiam.
- Este produto deve ser usado para o armazenamento de alimentos em um ambiente doméstico.
- Nunca coloque dedos ou outros objetos no buraco do dispensador de água, calha de gelo e balde da máquina de gelo.
  - Isso pode causar ferimentos ou danos materiais.
- Não tente reparar, desmontar, ou modificar o refrigerador você mesmo.
- Não utilize qualquer fusível (tais como cobre, fios de aço, etc.) que não seja o fusível padrão.
- Se seu refrigerador precisa ser reparado ou reinstalado, entre em contato com o centro de assistência mais próximo.
  - Não fazer isso pode resultar em choque elétrico, incêndio, problemas com o produto, ou ferimento.
- Se a lâmpada LED interna ou externa se apagou, entre em contato com o centro de assistência mais próximo.
- Se o refrigerador emite um cheiro de queimado ou fumaça, desligue o refrigerador imediatamente e contate seu centro de assistência Samsung Electronics.
  - Não fazer isso pode resultar em choque elétrico ou incêndio.

# Informações de segurança

---

- Retire a ficha da tomada antes de mudar as lâmpadas internas do refrigerador.
- Caso contrário, há risco de choque elétrico.
- Se tiver dificuldade em trocar uma lâmpada não-LED, entre em contato com um centro de assistência Samsung.
- Se os produtos estiverem equipados com lâmpadas LED, não desmonte a tampa da lâmpada e a lâmpada LED.
- Contate um centro de assistência Samsung.
- Insira a ficha de alimentação firmemente na tomada de parede.
- Não use uma ficha de alimentação danificada, um cabo de alimentação danificado ou uma tomada de parede solta.
- Isso pode resultar em choque elétrico ou incêndio.

# Informações de segurança

---

## Advertências de uso

---

### CUIDADO

- Não congele novamente alimentos congelados que tenham descongelado completamente. Não coloque bebidas carbonatadas ou com gás no compartimento congelador. Não coloque garrafas ou recipientes de vidro no congelador.
- Quando o recipiente congelar, o vidro pode se quebrar e causar ferimentos.
- Use somente a bandeja de gelo fornecido com o refrigerador.
- Tenha o abastecimento de água do refrigerador conectado apenas a um abastecimento de água potável. Para o funcionamento adequado da máquina de gelo, necessita-se da pressão de água de 20 ~ 125 psi (138 ~ 862 kPa). Se estiver afastado de casa por um longo período de tempo (nas férias, por exemplo) e não vai usar os dispensadores de água ou gelo, feche a válvula de água.
- Caso contrário, pode haver vazamentos de água.
- Se não for usar o refrigerador por um longo período de tempo, (3 semanas ou mais) esvazie o refrigerador incluindo o balde de gelo, desligue-o, feche a válvula de água, limpe o excesso de umidade das paredes internas, e deixe as portas abertas para evitar odores e mofo.
- Para obter o melhor desempenho do produto:
- Não coloque alimentos muito próximos das aberturas na parte traseira do aparelho, pois isso poderá obstruir a livre circulação de ar no compartimento refrigerador.
- Embale o alimento adequadamente ou coloque-o em recipientes hermeticamente fechados antes de colocá-lo no refrigerador.
- Não coloque garrafas de vidro ou bebidas carbonatadas no congelador. Podem congelar e quebrar. Recipientes de bebidas quebrados podem causar ferimentos.



# Informações de segurança

---

- Observe o prazo de armazenamento máximo e datas de validade de alimentos congelados.
- Não é necessário desconectar o refrigerador da fonte de alimentação, se estiver ausente por menos de três semanas. No entanto, se vai estar afastado por mais de três semanas, retire todos os alimentos e gelo no balde de gelo, desligue o refrigerador, feche a válvula de água, limpe o excesso de umidade nas paredes internas, e deixe as portas abertas para evitar odores e mofo.
- Não coloque garrafas de vidro ou bebidas carbonatadas no congelador.
- O recipiente pode congelar e quebrar e isso pode causar ferimento.
- Não coloque bebidas carbonatadas ou com gás no compartimento congelador. Não coloque garrafas ou recipientes de vidro no congelador.
- Quando o recipiente congela, o vidro pode quebrar e causar ferimentos ou danos à propriedade.
- Garantia e modificação da assistência.
- Quaisquer alterações ou modificações realizadas por uma empresa terceirizada neste aparelho não estarão cobertas pela assistência de Garantia da Samsung, nem a Samsung será responsável por questões de segurança resultantes das modificações de empresas terceirizadas.
- Não bloqueie as aberturas de ar no interior do refrigerador.
- Se as aberturas de ar estiverem bloqueados, especialmente por um saco de plástico, o refrigerador pode esfriar em demasia. Se um período de refrigeração dura por muito tempo, o filtro da água pode quebrar e causar vazamentos de água.
- Use somente a bandeja de gelo fornecida com o refrigerador.
- Limpe o excesso da umidade das áreas internas e deixe as portas abertas.
- Caso contrário, isso pode gerar odores e fungos.

# Informações de segurança

---

- Se o refrigerador estiver desconectado da fonte de alimentação, deve esperar pelo menos cinco minutos antes de ligar o plugue novamente.
- Se planeja um longo período de férias ou não pretende usar o refrigerador por um longo período de tempo, (3 semanas ou mais) esvazie o refrigerador incluindo o balde de gelo, retire o plugue, feche a válvula de água, limpe o excesso de umidade das paredes internas, e deixe as portas abertas para evitar odores e mofo.
- Se o refrigerador ficou molhado por água, retire o plugue de alimentação e contate seu centro de assistência Samsung Electronics.
- Não golpeie ou aplique força excessiva em qualquer superfície de vidro.
  - Vidros quebrados podem resultar em ferimentos e/ou danos à propriedade.
- Encha o reservatório de água e as bandejas de cubos de gelo apenas com água potável (água da torneira, mineral ou purificada).
  - Não encha o reservatório com chá ou bebidas esportivas. Isso pode danificar o refrigerador.
- Tenha cuidado para que seus dedos não sejam pegos.
- Se o refrigerador estiver inundado, assegure que entra em contato com o centro de assistência mais próximo.
  - Há risco de choque elétrico ou incêndio.
- Não guarde o óleo vegetal nos recipientes da porta do seu refrigerador. O óleo pode solidificar, tornando-o sem sabor e difícil de usar. Além disso, o recipiente aberto pode vazar e o óleo vazado pode fazer com que o recipiente da porta se quebre. Depois de abrir um recipiente de óleo, é melhor mantê-lo em um local fresco e sombreado, como um armário ou uma despensa.
  - Exemplos de óleo vegetal: azeite, óleo de milho, óleo de semente de uva, etc.

# Informações de segurança

---

## Advertências de limpeza

---



### CUIDADO

- Não pulverize água diretamente no interior ou exterior do refrigerador.
- Há risco de incêndio ou choque elétrico.
- Não use secador de cabelo para secar o interior do refrigerador.
- Não coloque velas acesas dentro do refrigerador para remover mau cheiro.
- Isso pode resultar em choque elétrico ou incêndio.
- Não pulverize produtos de limpeza diretamente no mostrador.
- As letras impressas no mostrador podem sair.
- Se entrou no aparelho alguma substância estranha como água, desconecte o plugue de energia e entre em contato com o centro de assistência mais próximo.
- Não fazer isso pode resultar em choque elétrico ou incêndio.
- Use um pano limpo e seco para remover qualquer matéria estranha ou poeira das lâminas do plugue de energia. Não use um pano molhado ou úmido quando limpar o plugue.
- Caso contrário, há risco de incêndio ou choque elétrico.
- Não limpe o aparelho pulverizando água diretamente sobre ele.
- Não use benzeno, diluente ou Clorox, cloreto para limpeza.
- Podem danificar a superfície do aparelho e podem causar um incêndio.
- Nunca coloque dedos ou outros objetos no buraco do dispensador de água.
- Isso pode causar ferimentos ou danos materiais.
- Antes de limpar ou realizar manutenção, desligue o plugue do aparelho da tomada de parede.
- Não fazer isso pode resultar em choque elétrico ou incêndio.
- Use uma esponja limpa ou um pano macio e um detergente suave em água morna para limpar o refrigerador.

# Informações de segurança

---

- Não use limpadores abrasivos ou ásperos, tais como pulverizadores de janelas, limpadores de esfregar, fluidos inflamáveis, ácido muriático, ceras para limpeza, detergentes concentrados, branqueadores ou limpadores que contenham produtos petrolíferos, nas superfícies exteriores (portas e armário), peças de plástico, porta e forros internos, e vedantes.
- Esses podem riscar ou danificar o material.
- Não limpe as prateleiras ou tampas de vidro com água morna quando estiverem frias. As prateleiras de vidro e as tampas podem quebrar se expostas a mudanças súbitas de temperatura ou impactos, como bater ou cair.

# Informações de segurança

---

## Alertas de descarte críticos

---

### CUIDADO

- Elimine o material de embalagem deste produto de forma ecologicamente correta.
- Certifique-se que nenhum dos tubos na parte de trás do refrigerador está danificado antes da eliminação.
- O R-600a ou R-134a é usado como refrigerante. Verifique a etiqueta do compressor na parte traseira do aparelho ou a etiqueta de classificação dentro do refrigerador para ver que tipo de refrigerante é usado para seu refrigerador. Se este refrigerador contém gás inflamável (refrigerante R-600a), entre em contato com as autoridades locais para a eliminação segura deste produto.
- Quando eliminar este refrigerador, remova a porta/vedações da porta e trava da porta para que crianças pequenas ou animais não fiquem presos lá dentro. Crianças devem ser vigiadas para evitar que brinquem com o aparelho. Se ficar presa no interior, uma criança pode se machucar ou sufocar até a morte.
  - Se ficar presa no interior, a criança pode sofrer ferimento ou sufocar até a morte.
- O ciclopentano é usado no isolamento. Os gases contidos no material de isolamento requerem um procedimento especial de eliminação. Favor entrar em contato com as autoridades locais para a eliminação ambientalmente segura deste produto.
- Mantenha todos os materiais de embalagem fora do alcance das crianças, pois os materiais da embalagem podem ser perigosos para crianças.
  - Se uma criança coloca um saco sobre sua cabeça, a criança pode sufocar.

# Informações de segurança

---

## Outras dicas para o uso adequado

---

- Em caso de falha de energia, ligue para o escritório local de sua empresa de fornecimento de energia e pergunte por quanto tempo isso irá durar.
- A maioria das falhas de energia que são corrigidas dentro de uma hora ou duas não afetará temperatura dentro de seu refrigerador. No entanto, deve minimizar o número de aberturas da porta enquanto não houver energia.
- Se a falta de energia durar por mais de 24 horas, remova e elimine todo o alimento congelado.
- O refrigerador pode não funcionar consistentemente (o conteúdo congelado pode descongelar ou as temperaturas podem ficar muito quentes no compartimento de alimentos congelados) se estiverem localizadas por um longo período de tempo em um local onde as temperaturas do ar ambiente estão constantemente abaixo das temperaturas para as quais o aparelho foi projetado.
- No caso de alimentos específicos, mantê-los sob refrigeração pode ter um efeito negativo sobre a preservação devido a suas propriedades.
- Seu aparelho é frost free (não forma gelo), significa que não há necessidade de descongelá-lo manualmente. Isso será realizado automaticamente.
- O aumento da temperatura durante o descongelamento cumpre com as exigências do ISO. Se quiser evitar um aumento indevido da temperatura do alimento congelado enquanto o aparelho descongela, embrulhe o alimento congelado em várias folhas de papel de jornal.
- Não congele novamente alimentos congelados que tenham descongelado completamente.
- A temperatura da seção (seções) de duas estrelas ou do compartimento (compartimentos) com símbolo de duas estrelas (✱✱) é ligeiramente superior ao outro compartimento congelador (compartimentos). A seção (seções) de duas estrelas ou compartimento (compartimentos) é (são) com base nas instruções e/ou na condição de como é entregue.

# Informações de segurança

---

## Dicas para economizar energia

---

- Instale o aparelho em um local fresco e seco com ventilação adequada. Assegure que o aparelho não está exposto a luz solar direta e nunca o coloque perto de uma fonte direta de calor (um radiador, por exemplo).
- Para eficiência energética, é recomendado não bloquear as aberturas de ar e grelhas.
- Deixe os alimentos quentes esfriar antes de colocá-los no aparelho.
- Coloque alimentos congelados no refrigerador para descongelar. Então, poderá usar as temperaturas baixas dos produtos congelados para esfriar a comida no refrigerador.
- Não deixe a porta do refrigerador aberta por muito tempo ao colocar ou a retirar alimentos. Quanto menos tempo a porta estiver aberta, menos acumulação de geada terá no congelador.
- Recomenda-se instalar o refrigerador com espaço na parte de trás e nos lados. Isto ajudará a reduzir o consumo de energia e a manter sua conta de energia elétrica mais baixa.
- Para o uso mais eficiente da energia, mantenha todos os acessórios interiores, como cestas, gavetas, prateleiras na posição fornecida pelo fabricante.

## Este aparelho destina-se a ser usado em ambientes domésticos em locais tais como

---

- cozinhas de locais como lojas, escritórios e outros ambientes de trabalho;
- casas de fazenda e por clientes em hotéis, motéis e outros tipos de ambientes residenciais;
- ambientes tipo alojamento e café da manhã;
- restauração e aplicações similares não varejistas

# Informações de segurança

---

## Instruções sobre o REEE

---



Eliminação correta deste produto  
(Resíduos de Equipamentos Elétricos e Eletrônicos)  
(Aplicável em países com sistemas de coleta seletiva)

Essa marcação no produto, acessórios ou documentação indica que o produto e os seus acessórios eletrônicos (por exemplo, carregador, fone de ouvido, cabo USB) não devem ser eliminados com outros resíduos domésticos no final de sua vida útil. Para evitar possíveis danos para o ambiente ou para a saúde humana causados pela eliminação não controlada de resíduos, separe estes itens de outros tipos de resíduos e recicle-os de forma responsável para promover a reutilização sustentável dos recursos materiais.

Os usuários domésticos devem contatar o varejista onde compraram este produto, ou seu escritório de governo local, para detalhes de onde e como podem levar esses itens para a reciclagem ecológica. Usuários de negócios devem entrar em contato com seu fornecedor e verificar os termos e condições do contrato de compra. Este produto e seus acessórios eletrônicos não devem ser misturados com outros resíduos comerciais para eliminação.

Para obter informações sobre os compromissos ambientais e obrigações regulamentares específicas de produto da Samsung (por exemplo o REACH) visite: [samsung.com/uk/aboutsamsung/samsungelectronics/corporatecitizenship/data\\_corner.html](https://samsung.com/uk/aboutsamsung/samsungelectronics/corporatecitizenship/data_corner.html)

(Apenas para produtos vendidos em países europeus)



# Informações de segurança

---

# Instalação

## Se preparando para instalar o refrigerador

Parabéns pela compra de seu refrigerador Samsung Side-By-Side. Esperamos que aproveite as muitas características inovadoras e eficiências que este novo aparelho oferece.

## Selecionando o melhor local para o refrigerador

- Superfície sólida e nivelada sem carpetes ou pavimentos que possam obstruir a ventilação
- Afastado da luz solar direta
- Espaço adequado para abrir e fechar a porta
- Afastado de uma fonte de calor
- Espaço para manutenção e reparo
- Faixa de temperatura: entre 5°C e 43°C

## Faixa de temperatura efetiva

O refrigerador foi projetado para funcionar normalmente na faixa de temperatura especificada pela classificação de sua classe.

Classe	Símbolo	Faixa de temperatura ambiente (°C)	
		IEC 62552 (ISO 15502)	ISO 8561
Aumento da Temperatura	SN	+10 a +32	+10 a +32
Temperado	N	+16 a +32	+16 a +32
Subtropical	ST	+16 a +38	+18 a +38
Tropical	T	+16 a +43	+18 a +43

## NOTA

- O desempenho de refrigeração e o consumo de energia do refrigerador podem ser afetados pela temperatura ambiente, frequência de abertura da porta e localização do refrigerador. Recomendamos ajustar as configurações de temperatura conforme apropriado.

# Instalação

## Espaço

Deixe espaço suficiente para instalar o refrigerador em uma superfície plana. Espaço global requerido no uso. Consulte o desenho e a dimensão conforme abaixo.

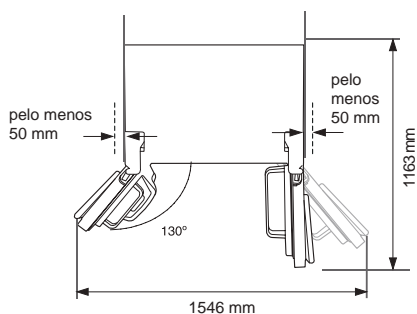
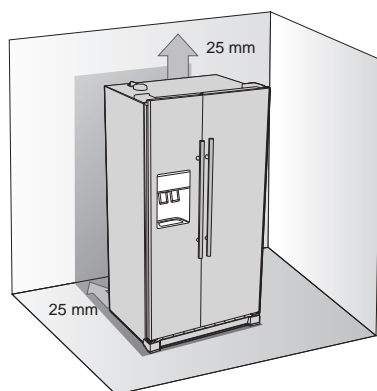

## NOTA

- Deixe espaço à direita, esquerda, atrás e em cima ao instalar. Isso ajudará a reduzir o consumo de energia e a manter sua conta de energia elétrica mais baixo.
- Não instale o refrigerador onde a temperatura irá abaixo de 50°F (10°C).
- Certifique-se que desconecta a linha de abastecimento de água ANTES de remover a porta do congelador.

# Instalação

## Remover as portas do refrigerador

Se sua entrada não permitir que o refrigerador passe facilmente através dela, pode remover as portas.

A imagem real de seu refrigerador pode ser diferente, dependendo do modelo e do país.

### 1. Retirar a Tampa frontal do pé

Primeiro, abra as portas do congelador e do refrigerador e, em seguida, retire a tampa frontal do pé girando os três parafusos no sentido anti-horário.

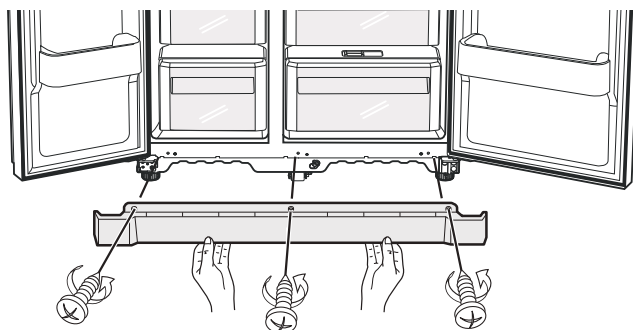

## Separar a Linha de abastecimento de água do Refrigerador

1. Remova a linha de água premendo o acoplador **1** e retirando a linha de água **2**.

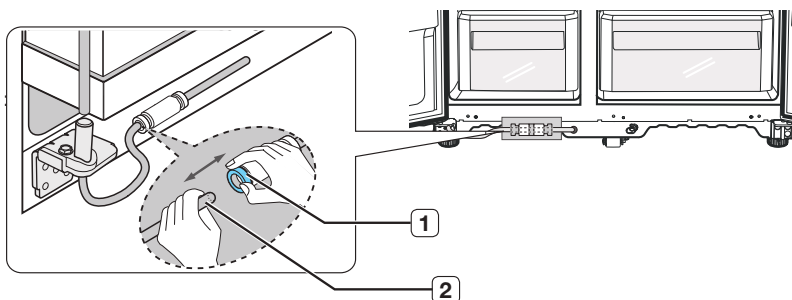

### **NOTA**

- Não corte a linha de água. Separe-a delicadamente do acoplador.

# Instalação

## 2. Remover a porta do congelador

Algumas coisas a mencionar primeiro.

- Certifique-se de que levanta a porta diretamente de modo que as dobradiças não sejam dobradas ou partidas.
- Tenha cuidado para não prender o tubo de água e cablagem da porta.
- Coloque as portas em uma superfície protegida para evitar arranhões ou danos.

1. Com a porta do congelador fechada, retire a tampa da dobradiça superior **1** usando uma chave de fenda e depois desconecte os fios, puxando-os separadamente **2**.

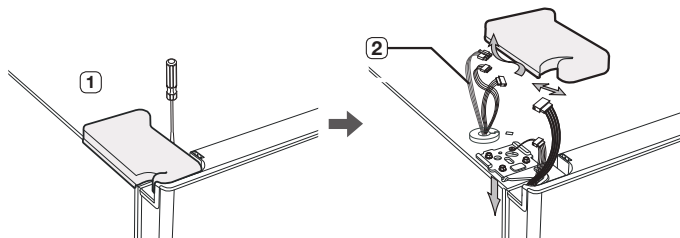

2. Remova parafusos de charneira **3** e o parafuso de terra **4** girando no sentido anti-horário e retirando a dobradiça superior **5**. Tenha cuidado que a porta pode cair sobre você quando a está removendo

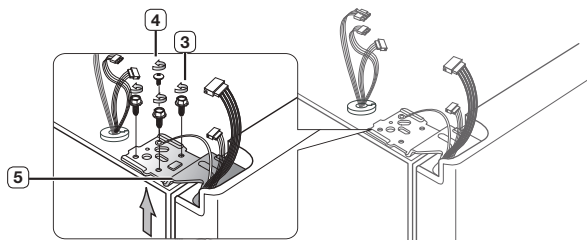

3. Em seguida, remova a porta da dobradiça inferior **6** levantando cuidadosamente a porta para cima **7**.

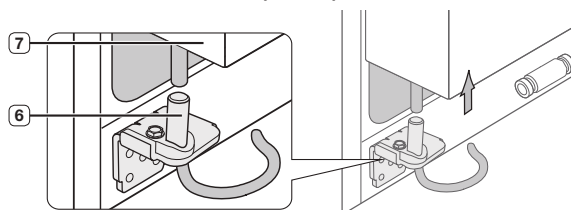

**⚠ CUIDADO**

- Tenha cuidado para não prender o tubo de água e cablagem da porta.

# Instalação

## Remover a porta do refrigerador

1. Com a porta fechada, remova a tampa da dobradiça superior **1** com uma chave de fenda.

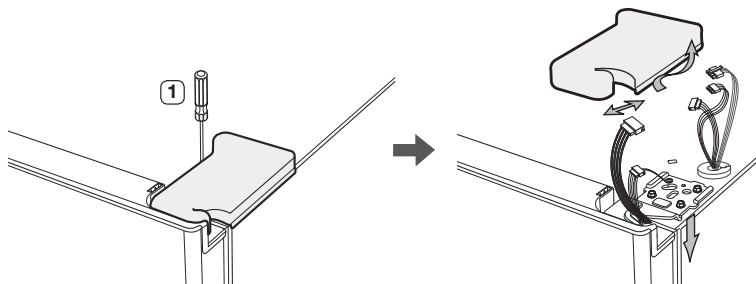

2. Remova parafusos de charneira **2** e o parafuso de terra **3** girando no sentido anti-horário e retirando a dobradiça superior **4**. Tenha cuidado que a porta pode cair sobre você quando a está removendo.

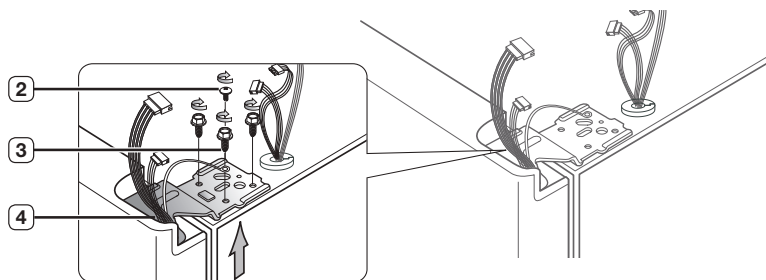

3. Remova a porta da dobradiça inferior **5** levantando cuidadosamente a porta para cima **6**.

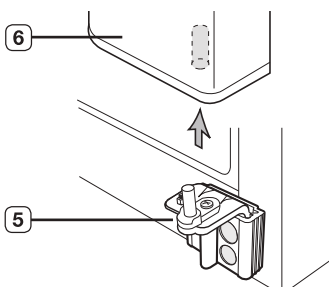

# Instalação

## Recolocar as portas do refrigerador

Depois de ter colocado de forma segura o seu refrigerador onde planeja que ele fique, é hora de colocar as portas novamente.

### Recolocar a porta do congelador

1. Introduza o eixo da dobradiça superior (3) no orifício no canto da porta do congelador (4). Certifique-se de que a dobradiça está nivelada entre o orifício da dobradiça superior (5) e o orifício do armário (6) e recoloque os parafusos de charneira (7) e parafuso de terra (8) girando no sentido horário.

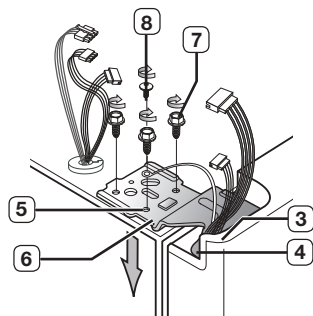

2. Reconecte os fios.

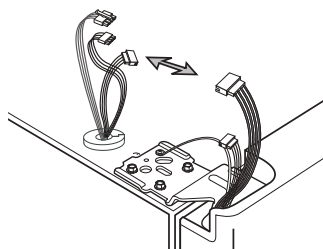

3. Coloque a parte frontal da tampa superior da dobradiça (9) na parte da frente da dobradiça superior (10) e recoloque com o parafuso.

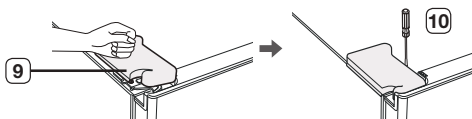

# Instalação

## Recolocar a porta do refrigerador

1. Coloque o orifício da parte inferior da porta do refrigerador **3** na dobradiça **4** inferior.

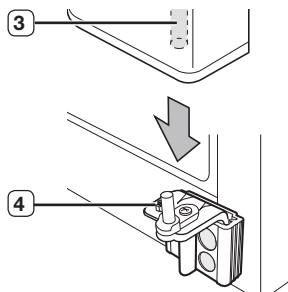

2. Insira o eixo da dobradiça superior **5** no orifício da dobradiça **6**. Assegure que a dobradiça está nivelada entre o orifício da dobradiça superior **7** e o orifício na parte superior do armário **9**. Em seguida, recoloca os parafusos das dobradiças **9** e o parafuso de terra **10** girando-o no sentido horário.

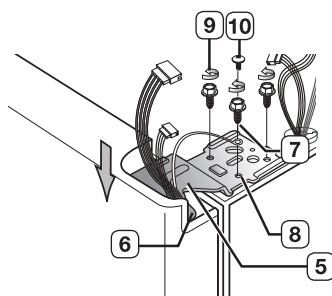

3. Coloque a parte frontal da tampa superior da dobradiça **11** na parte da frente da dobradiça superior **12** e recoloca-a com o parafuso.

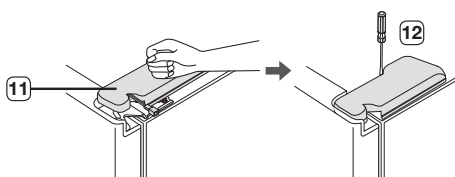



# Instalação

## Recolocar a Linha de abastecimento de água

1. Insira a linha de água ① no acoplador ②.

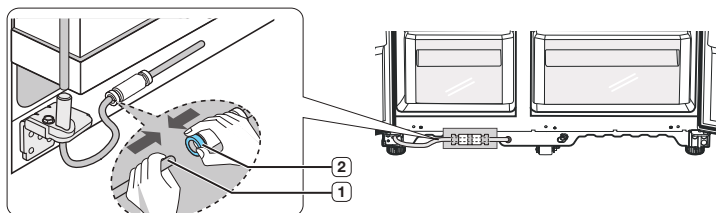

2. A linha de água deve ser totalmente inserida no centro do acoplador transparente para evitar vazamentos de água do dispensador.
3. Insira o grampo no pacote de instalação e verifique se mantém a linha firmemente.

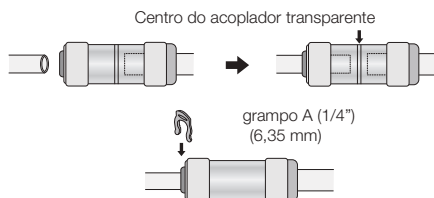

## Recolocar a Tampa frontal do pé

### NOTA

- Antes de prender a tampa, verifique o vazamento do conector de água.
- Recoloque a tampa do pé da frente girando os três parafusos no sentido horário, como mostrado na figura.

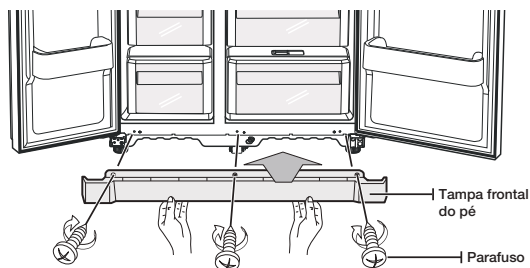

# Instalação

## Nivelar o refrigerador

Após a recolocação das portas no refrigerador, assegure que o refrigerador está nivelado para que possa fazer os ajustes finais. Se o refrigerador não estiver nivelado, não será possível nivelar as portas perfeitamente.

### **NOTA**

- A frente do refrigerador também é ajustável.

Quando a porta do Congelador está mais baixa que o refrigerador

Insira uma chave de fenda de lâmina plana em um entalhe no pé, gire-a no sentido horário ou anti-horário para nivelar o congelador.

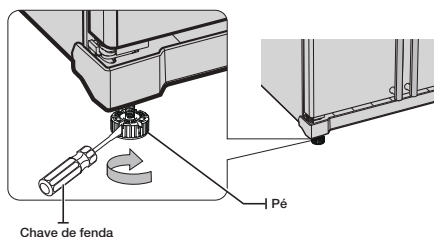

Quando a porta do Congelador está mais alta que o refrigerador

Insira uma chave de fenda de lâmina plana em um entalhe no pé, gire-a no sentido horário ou anti-horário para nivelar o refrigerador.

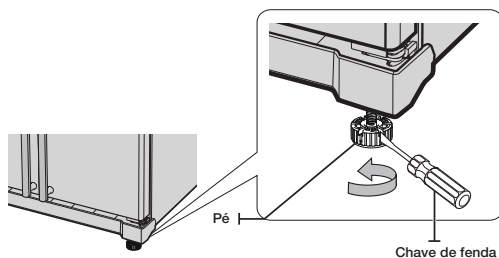

### **NOTA**

- Consulte a seção seguinte para obter a melhor maneira de fazer ajustes muito menores nas portas.
- Os pés do produto estão desconectados quando sai da fábrica. Assegure que ajusta os pés para tocarem no chão, e nivele o produto antes de usar.
- Por razões de segurança, ajustar a parte da frente um pouco mais alto do que a parte de trás.

# Instalação

## Fazer pequenos ajustes nas portas

Lembre-se, é necessário um nivelamento do refrigerador para nivelar bem as portas. Se precisar de ajuda, reveja a seção anterior sobre o nivelamento do refrigerador.

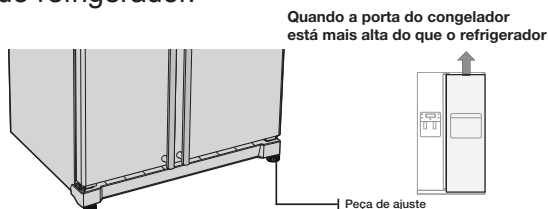

No caso do processo para corrigir o desequilíbrio, é o mesmo. Abra as portas e ajuste-as, uma de cada vez, como se segue:

1. Desaperte a porca (1) da dobradiça inferior até atingir a extremidade superior do parafuso (2).

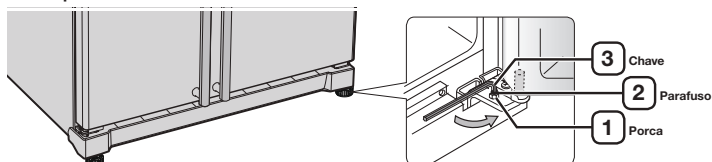

### NOTA

- Quando soltar a porca (1), assegure que usa a chave Allen (4 mm) (3) para desapertar o parafuso (2) no sentido anti-horário. Deve então ser capaz de desapertar a porca (1) com seus dedos.

2. Ajuste a diferença de altura entre as portas girando o parafuso (2) no sentido horário ou anti-horário.

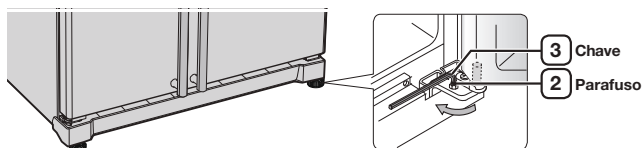

### NOTA

Quando girar no sentido horário, a porta vai subir.

# Instalação

3. Depois de ajustar as portas, gire a porca ① no sentido horário até atingir a extremidade inferior do parafuso, em seguida, aperte o parafuso novamente com a chave ③ para fixar a porca no lugar ①.

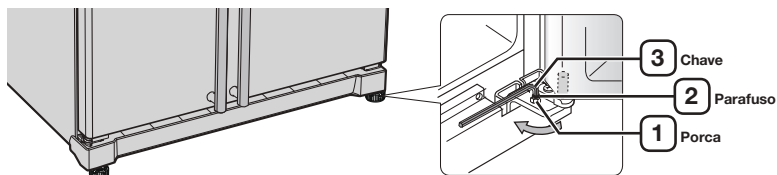

## NOTA

Se você não prender a porca com firmeza, o parafuso poderá soltar-se.

## Verificar a linha do dispensador de água (opcional)

Um dispensador de água é apenas um dos recursos úteis em seu novo refrigerador Samsung. Para ajudar a promover uma melhor saúde, o filtro de água da Samsung remove as partículas indesejadas de sua água. No entanto, não esteriliza ou destrói micro-organismos. Para isso, precisará comprar um sistema de purificação de água.

Para a máquina de gelo funcionar corretamente, é necessária uma pressão de água de 138 ~ 862 Kpa. Em condições normais, um copo de papel de 170 cc pode ser cheio em 10 segundos.

Se o refrigerador estiver instalado em uma área com baixa pressão de água (abaixo de 138 Kpa), pode instalar uma bomba auxiliar para compensar a baixa pressão.

Assegure que o reservatório de armazenamento de água dentro do refrigerador está corretamente cheio. Para fazer isso, pressione a alavanca do dispensador de água até sair água da saída de água.

## NOTA

Os kits de instalação da linha de água estão incluídos na unidade. Pode encontrá-los na gaveta do congelador.

# Instalação

## Instalar a linha do dispensador de água (opcional)

Peças para instalação da linha de água

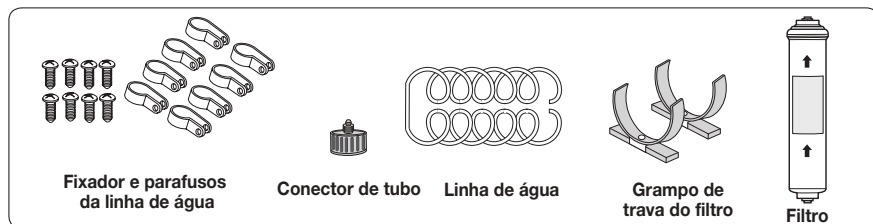

Conectando à linha de abastecimento de água.

Conecte o tubo de água com o acoplador e a torneira.

1. Feche a torneira principal.
2. Conecte o acoplador "A" com a torneira.



### **CUIDADO**

A linha de água deve ser conectada ao tubo de água fria. Se estiver conectado ao tubo de água quente, isso poderá causar o mau funcionamento do filtro.

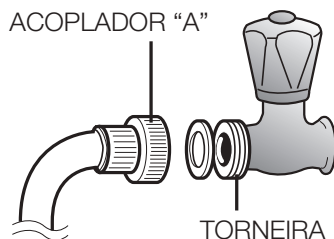

## INFORMAÇÃO DE GARANTIA

Esta instalação da linha de água não é coberta pela garantia do fabricante do refrigerador ou da máquina de gelo.

Siga estas instruções cuidadosamente para minimizar o risco de danos caros causados pela água.

### **NOTA**

Se o acoplador não couber na derivação atual, vá ao serviço autorizado mais próximo e compre as conexões corretas dos acopladores.

# Instalação

## Selecione o local onde o filtro será instalado.

- Se deseja voltar a montar os lados de entrada e saída de água do filtro durante a instalação do filtro, consulte a ilustração de referência.
- Corte a linha de água conectada ao filtro no local apropriado depois de medir a distância entre o filtro e a torneira de água fria.

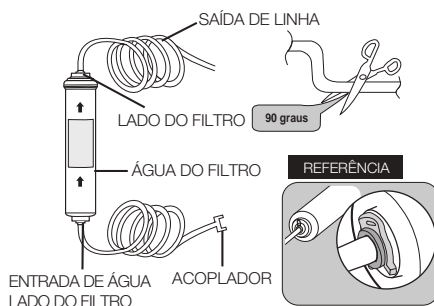

## Remova qualquer resíduo dentro do filtro.

- Abra a torneira de água de alimentação para verificar se a água está passando pelo tubo de água no lado da entrada de água do filtro.
- Se a água não sair pela linha, verifique se a torneira está aberta.
- Deixe a torneira aberta até que a água limpa esgote e qualquer resíduo que tenha se acumulado durante a fabricação tenha sido removido.

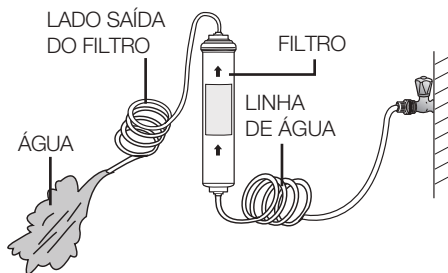

## Prenda as estações de bloqueio de filtro.

- Segure as estações de bloqueio de filtro na posição apropriada (sob a pia, por exemplo) e fixe-o firmemente no lugar onde parafusar.

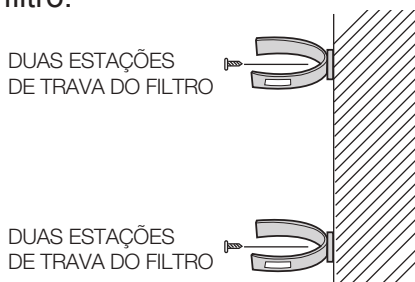

# Instalação

## Aperte o filtro na posição.

- Fixe o filtro na posição, conforme mostrado na figura à direita.

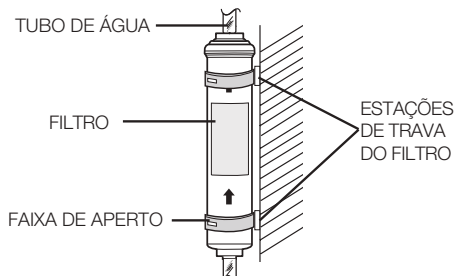

## Conecte a linha de água ao refrigerador.

- Remova a tampa do compressor do refrigerador.
- Conecte a linha de água à válvula, conforme mostrado na figura.
- Quando conectado, verifique se há algum vazamento. Se houver, repita a conexão.
- Recoloque a tampa do compressor do refrigerador.

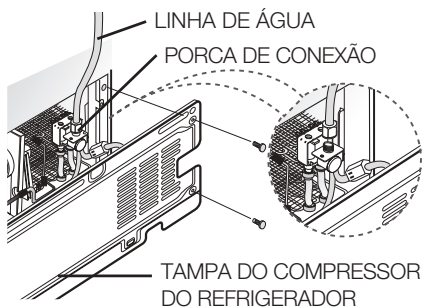

## Aperte a linha de água.

- - Usando o grampo "A", aperte a linha de água na parede (parte de trás do refrigerador).
- - Quando a linha de água estiver segura, verifique se a linha de água não está excessivamente dobrada, apertada ou esmagada.

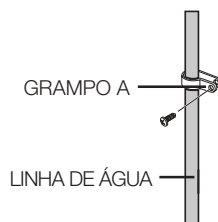

# Instalação

Remover qualquer resíduo dentro da linha de abastecimento de água após instalar o filtro. (Opcional)

1. LIGUE o abastecimento principal de água e DESLIGUE a válvula para a linha de abastecimento de água.
2. Passe a água pelo dispensador até a água ficar limpa (aprox. 1L). Isso limpará o sistema de abastecimento de água e removerá o ar das linhas.
3. Pode ser necessária lavagem adicional em algumas casas.
4. Abra a porta do refrigerador e verifique se não há vazamentos de água provenientes do filtro de água.

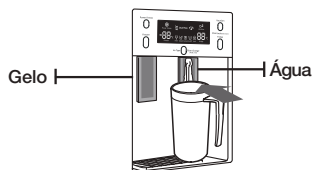

## NOTA

- Um cartucho de filtro de água recém-instalado pode fazer com que a água escorra rapidamente do dispensador de água. Isso é devido ao ar entrando na linha. Não deve causar problemas ao funcionamento.

Verifique a quantidade de água fornecida para a bandeja de gelo. (opcional)

1. Levante o balde da máquina de gelo e puxe delicadamente para fora do congelador.
2. Quando pressiona o botão Teste por 1,5 segundos, o recipiente do cubo de gelo é cheio com água da torneira de abastecimento de água após a bandeja de gelo ser torcida. Verifique se a quantidade de água está correta (veja a ilustração abaixo).

Se o nível da água estiver muito baixo, os cubos de gelo serão pequenos. Este é um problema de pressão de água dos tubos de alimentação, não do refrigerador.

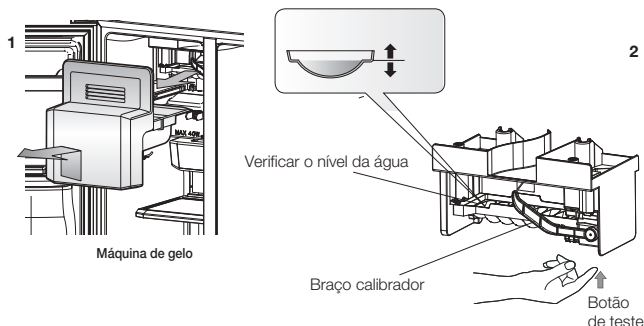



# Funcionamento

## Instalar o refrigerador

Agora que seu novo refrigerador está instalado e no local, está pronto para desfrutar dos recursos totais e funções do aparelho.

Ao completar as etapas a seguir, seu refrigerador deve estar totalmente operacional. Se não, verifique primeiro a origem da fonte de alimentação e eletricidade ou tente a seção de solução de problemas na parte de trás deste guia do usuário. Se tiver outras dúvidas, entre em contato com o centro de assistência da Samsung Electronics.

1. Posicione o refrigerador em um local apropriado com espaço razoável entre a parede e o refrigerador. Consulte as instruções de instalação neste manual.
2. Quando o refrigerador estiver ligado, assegure que a luz interna acende ao abrir as portas.
3. Ajuste o controle de temperatura para a temperatura mais baixa e aguarde uma hora. O congelador deverá ficar ligeiramente frio e o motor deve funcionar suavemente.
4. Depois de ligar o refrigerador, levará algumas horas para atingir a temperatura adequada. Quando a temperatura do refrigerador estiver suficientemente fria, poderá armazenar alimentos e bebidas no refrigerador.

## USE BANDEJA DE GELO (OPCIONAL)

Quando a temperatura de congelamento chegar a zero graus, poderá usar a Caixa de Gelo para fazer gelo.

1. Puxe a bandeja do gelo para fora.



3. Coloque-o dentro da bandeja de gelo.



2. Despeje água fria na bandeja até atingir o indicador de nível de água na bandeja.



4. Gire o botão da bandeja de gelo e o gelo automaticamente cai dentro do compartimento de gelo abaixo após soltá-lo. Puxe para fora o compartimento de armazenamento de gelo para gelo.



# Funcionamento

---

1. Puxe a bandeja do gelo para fora.



3. Coloque-a sob ou na prateleira do congelador.

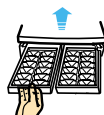

2. Despeje água na bandeja até atingir o indicador de nível de água na bandeja.



4. Para separar cubos de gelo individuais, retire a bandeja de gelo e segure a bandeja de gelo pelas extremidades, em seguida, torça-a suavemente.

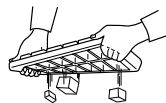

# Funcionamento

## Usar o painel de controle (opcional)

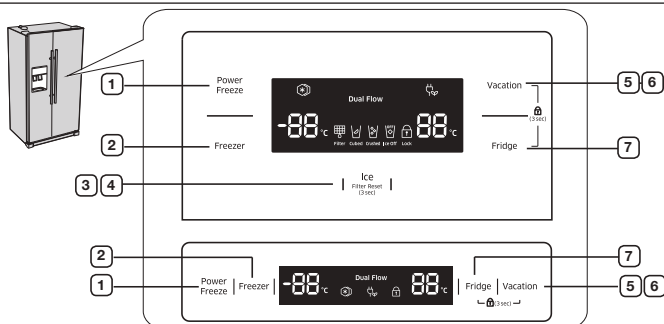

### CUIDADO

- Quando não estiver em uso, a tecla de temperatura, o monitor de Fluxo Duplo e Filtro (verde) se apagará, e premindo a tecla ou a porta aberta acenderá novamente, isso é normal.

1. POWER FREEZE BUTTON (BOTÃO CONGELAMENTO RÁPIDO)	Acelera o tempo necessário para congelar produtos no congelador. Isso pode ser útil se precisa congelar rapidamente itens que estragam facilmente ou se a temperatura no congelador aqueceu drasticamente (Por exemplo, se a porta foi deixada aberta).
2. FREEZER BUTTON (BOTÃO CONGELADOR)	Pressione o botão Congelador para ajustar para a temperatura desejada. Pode definir a temperatura entre -14°C (8°F) e -25°C (-14°F).
3. ICE TYPE BUTTON (BOTÃO TIPO DE GELO)	Use este botão para escolher Cubos, Esmagado ou para desativar o recurso Gelo.
4. FILTER CHANGE BUTTON (BOTÃO MUDANÇA DE FILTRO)	Quando muda o filtro, pressione este botão por 3 segundos para repor a programação do filtro.
5. VACATION BUTTON (BOTÃO FÉRIAS)	Se vai de férias ou viagem de negócios ou não precisa usar o refrigerador, pressione o botão Férias. Quando seleciona o botão férias para o compartimento do refrigerador, o LED de exibição de Férias ficará aceso.  <b>CUIDADO</b> <ul style="list-style-type: none"> <li>É fortemente recomendável remover alimentos do compartimento de alimentos frescos e não deixar a porta aberta quando selecionar a função Férias.</li> </ul>
6. CHILD LOCK FUNCTION (FUNÇÃO BLOQUEIO PARA CRIANÇAS)	Ao pressionar o botão Férias e o botão Refrigerador simultaneamente por 3 segundos, todos os botões serão bloqueados. A alavanca do dispensador de água e a alavanca do gelo também não funcionarão. Para cancelar esta função, pressione estes dois botões por 3 segundos novamente.
7. FRIDGE BUTTON (BOTÃO REFRIGERADOR)	Pressione o botão Refrigerador para ajustar o refrigerador para a temperatura desejada. Pode ajustar a temperatura entre 1°C e 7°C (34°F e 45°F).

# Funcionamento

---

## Usar o painel de controle (opcional)

---

O segmento “88” na parte do congelador indica a temperatura atual do congelador.

O segmento “88” na parte do refrigerador indica a temperatura atual do refrigerador.

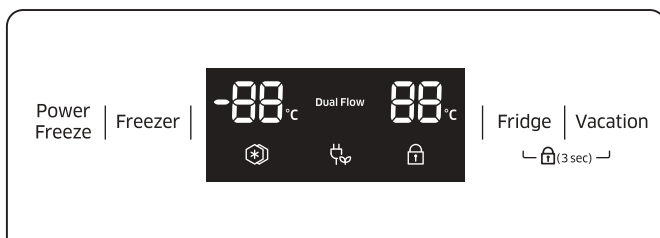

## Congelamento rápido

---

Este ícone acenderá quando ativar o recurso “Congelamento rápido”.

Quando não precisa de requisito, basta pressionar o botão novamente para cancelar o modo “Congelamento rápido”.



### **CUIDADO**

- Ao usar esta função, o consumo de energia do refrigerador aumentará. Essa função deve ser ativada antes de colocar uma grande quantidade de alimentos no compartimento do congelador, pelo menos 24 horas antes.

## Bloqueio para crianças

---

Este ícone acenderá quando ativar a função Bloqueio para crianças pressionando o botão Férias ou o botão Frio intenso e o botão Refrigerador simultaneamente por 3 segundos. Pressione estes dois botões por 3 segundos novamente para reativar.

# Funcionamento

---

## Indicador de Filtro (Opcional)

---

Quando a luz indicadora do filtro acende, é hora de trocar o filtro. Normalmente, isso acontece a cada 6 meses. Depois de remover o filtro de água antigo e instalar um novo, reponha a luz de estado do indicador pressionando o botão Tipo de gelo por cerca de 3 segundos. O indicador acende novamente em cerca de 6 meses para avisá-lo que é hora de trocar o filtro de água. Quando não usar o filtro de água, pressione o botão Tipo de gelo por mais de 5 segundos, a lâmpada indicadora de filtro e as letras de troca de filtro desligarão.

## Gelo em cubos, Gelo esmagado e desligar a máquina de gelo (Opcional)

---

Desfrute de gelo em cubos ou esmagado selecionando sua preferência no painel de controle digital. Se não precisa de gelo, desative o recurso para economizar água e consumo de energia. A luz do tipo de gelo indica o tipo de gelo (ou nenhum gelo) que está atualmente escolhido.

## Controlar a temperatura

---

### Controlar a temperatura do Congelador

A temperatura do congelador pode ser ajustada entre  $-14^{\circ}\text{C}$  ( $8^{\circ}\text{F}$ ) e  $-25^{\circ}\text{C}$  ( $-14^{\circ}\text{F}$ ) para atender suas necessidades específicas. Pressione repetidamente o botão Congelador até a temperatura desejada ser exibida no mostrador de temperatura. Tenha em mente que alimentos como sorvete podem derreter a  $-16^{\circ}\text{C}$  ( $4^{\circ}\text{F}$ ).

O indicador de temperatura irá mover sequencialmente entre  $-14^{\circ}\text{C}$  ( $8^{\circ}\text{F}$ ) e  $-25^{\circ}\text{C}$  ( $-14^{\circ}\text{F}$ ). Quando o mostrador atingir  $-14^{\circ}\text{C}$  ( $8^{\circ}\text{F}$ ), começará novamente a  $-25^{\circ}\text{C}$  ( $-14^{\circ}\text{F}$ ).

Cinco segundos após a nova temperatura ser ajustada, o mostrador mostrará novamente a atual temperatura do congelador. No entanto, esse número será alterado conforme o Congelador se ajusta à nova temperatura.

A temperatura em seções de duas estrelas é ligeiramente superior a outro compartimento do congelador.

# Funcionamento

## Controlar a temperatura do Refrigerador

A temperatura do refrigerador pode ser ajustada entre 7°C (45°F) e 1°C (34°F) para atender suas necessidades específicas. Pressione repetidamente o botão Refrigerador até a temperatura desejada ser exibida no mostrador de temperatura.

O processo de controle de temperatura do refrigerador funciona exatamente como o processo do congelador. Pressione o botão Refrigerador para ajustar a temperatura desejada. Após alguns segundos, o Refrigerador começará controlando a temperatura definida recentemente. Isso será refletido no mostrador digital.

### CUIDADO

- A temperatura do congelador ou refrigerador pode subir com a abertura das portas com muita frequência, ou se uma grande quantidade de alimentos mornos ou quentes é colocada em ambos os lados.
- Isso pode fazer com que o mostrador digital pisque. Quando o congelador e o refrigerador retornarem suas temperaturas normais, o piscar parará.
- Se o piscar continuar, pode necessitar de “reinicializar” o refrigerador. Experimente desligar o aparelho, espere cerca de 10 minutos e depois ligue novamente.

## Usar o dispensador de gelo e água fria (congelador)

Pressione o botão Tipo de gelo para selecionar o tipo de gelo que quer

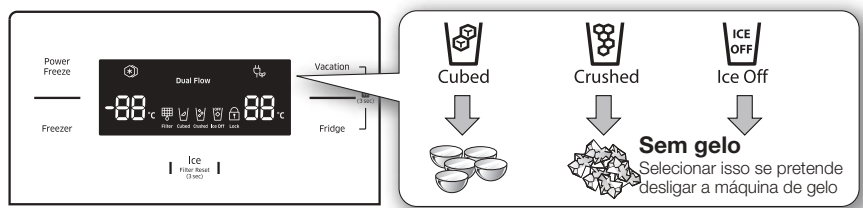

### NOTA

- O gelo é feito em cubos. Quando seleciona “Esmagado”, a máquina de gelo tritura os cubos de gelo em gelo esmagado.

# Funcionamento

## Dispensar gelo

Coloque seu copo debaixo da saída de gelo e empurre-o suavemente contra a alavanca do dispensador de gelo. Assegure que o copo está bem posicionado no dispensador para evitar que o gelo caia para fora.

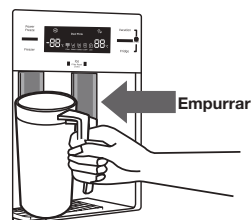

## Usar o dispensador de água

Coloque um copo debaixo da saída de água e empurre-o suavemente contra a alavanca do dispensador de água. Assegure que o copo está bem posicionado no dispensador para evitar que a água salpique.

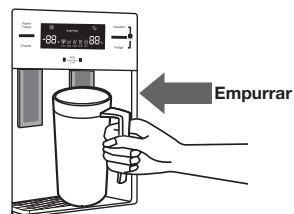

## ALERTA

- Não coloque os dedos, mãos ou quaisquer outros objetos inadequados na calha ou no balde da máquina de gelo.
- Isso pode resultar em ferimentos ou danos materiais.
- Nunca coloque dedos ou outros objetos na abertura do dispensador.
- Pode causar ferimentos.
- Use somente a bandeja de gelo fornecido com o refrigerador.
- O abastecimento de água a este refrigerador somente pode ser instalado/conectado por uma pessoa devidamente qualificada e conectado apenas a abastecimento de água potável.
- Para o funcionamento adequado da máquina de gelo, necessita-se de pressão de água de 138 ~ 862 kpa.

## CUIDADO

- Se tiver uma longa viagem de férias ou de negócios e não for usar os dispensadores de água ou gelo, feche a válvula de água.
- Caso contrário, pode haver vazamentos de água.
- Limpe o excesso da umidade das áreas internas e deixe as portas abertas.
- Caso contrário, pode gerar odores e fungos.

# Funcionamento

---

## Usar o dispensador de água fria (refrigerador)

---

Coloque um copo debaixo da saída de água e empurre-o suavemente contra a alavanca do dispensador de água. Assegure que o copo está bem posicionado no dispensador para evitar que a água salpique.

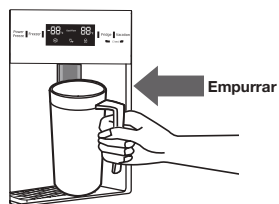



# Funcionamento

## Prateleiras e recipientes (congelador)

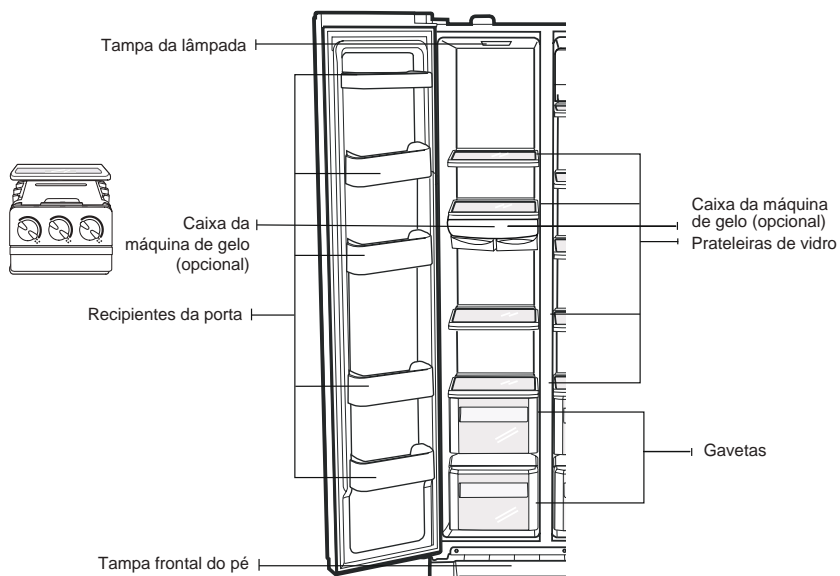
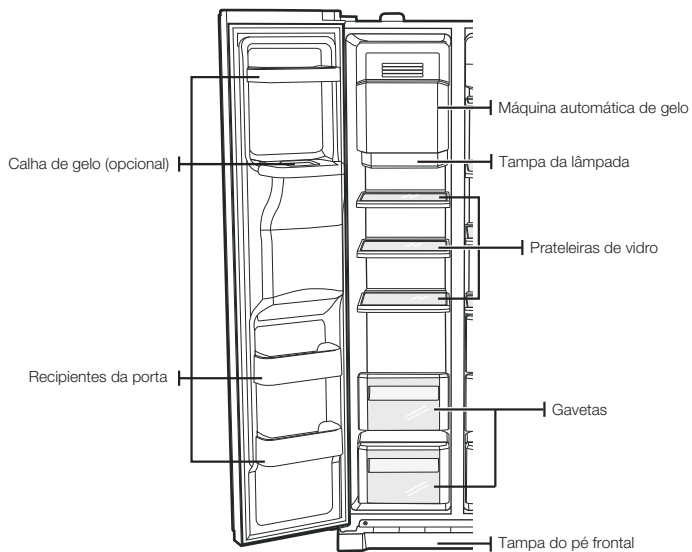

# Funcionamento

## Prateleiras e recipientes (refrigerador)

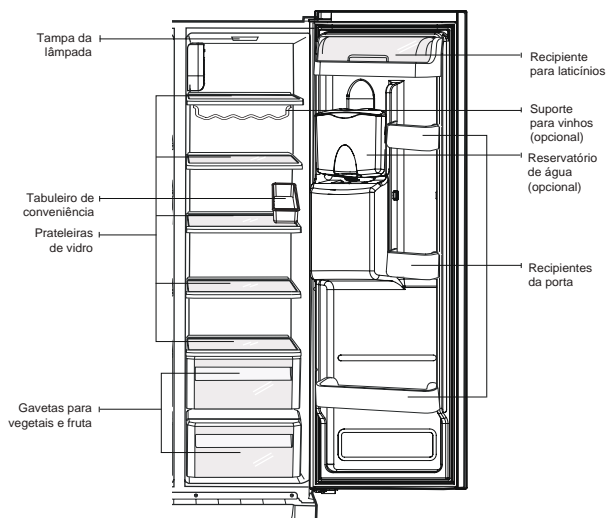
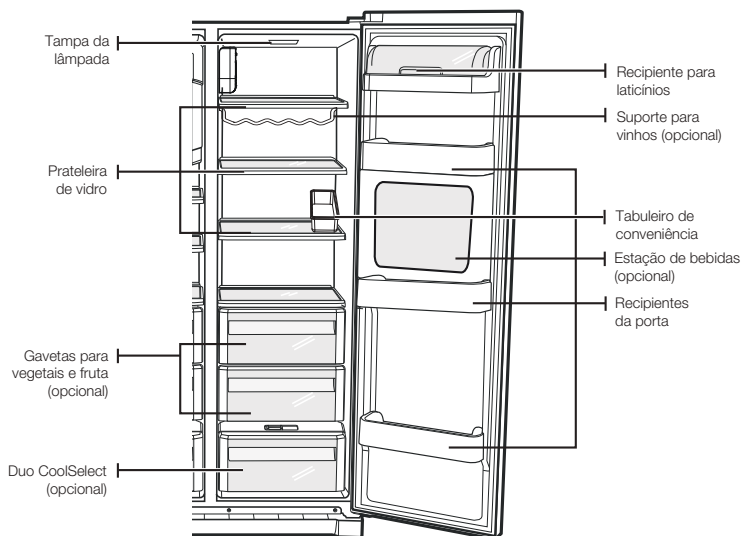

Funcionamento

# Funcionamento

## Armazenar alimentos

### Armazenar alimentos no Congelador

O refrigerador Samsung Side-by-side foi projetado para proporcionar-lhe características e recursos com o máximo de economia de espaço. Aqui estão alguns dos compartimentos personalizados que criamos para manter sua comida mais fresca por mais tempo. Lembre-se, para evitar a penetração de odores no gelo, os alimentos armazenados devem ser embrulhados de forma segura e hermética quanto possível.

#### NOTA

- Para obter mais espaço, pode remover a(s) gaveta(s) do congelador, exceto a gaveta inferior do congelador e as bandejas de gelo, pois isso não afeta as características térmicas e mecânicas. Um volume de armazenamento declarado do compartimento de armazenamento de alimentos congelados é calculado com esses componentes removidos.

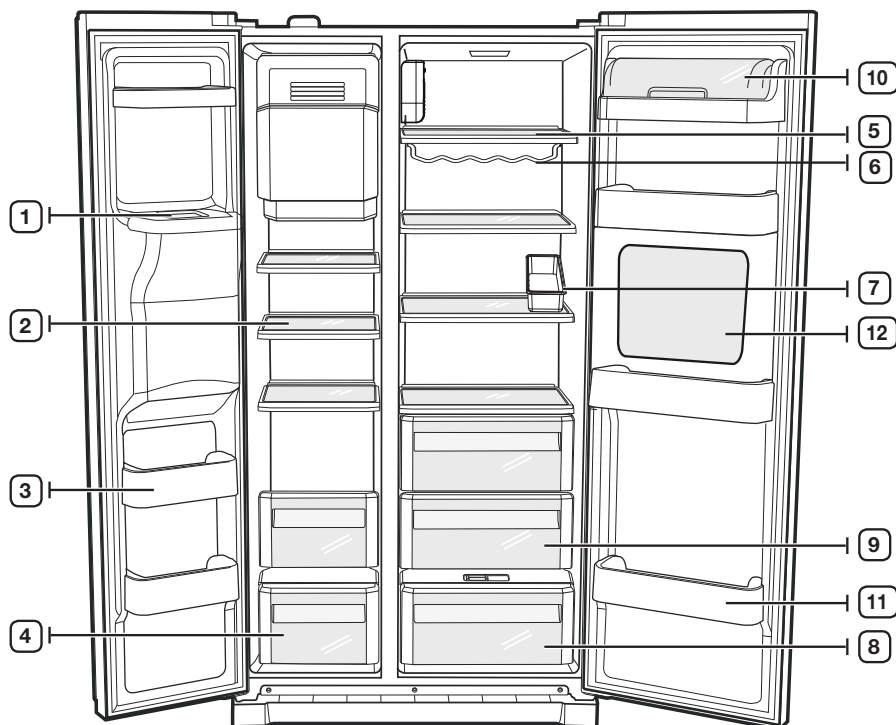

# Funcionamento

## Armazenar alimentos no Congelador

1. ICE CHUTE (CALHA DE GELO)	Não coloque os dedos, mãos ou quaisquer outros objetos na calha ou no balde da máquina de gelo. Isso pode resultar em ferimentos ou danos materiais.
2. SHELVES (PRATELEIRAS)	Podem ser usadas para armazenar todos os tipos de alimentos congelados.
3. DOOR BINS (RECIPIENTES DA PORTA)	Podem ser usados para embalagens pequenas de alimentos congelados.
4. DRAWERS (GAVETAS)	Melhor usadas para armazenar carnes ou alimentos secos. Os alimentos armazenados devem ser embrulhados com segurança usando papel alumínio ou outros materiais de embalagem ou recipientes adequados.

## Armazenar alimentos no Refrigerador

5. SHELVES (PRATELEIRAS)	Projetado para ser resistente a pancada. Podem ser usados para armazenar todo o tipo de alimentos e bebidas. Marcas circulares na superfície do vidro são um fenômeno normal e geralmente podem ser limpas com um pano úmido.
6. WINE RACK (SUPORTE PARA VINHOS) (OPCIONAL)	Um lugar onde o vinho é colocado.
7. TRAY UTILITY (UTILITÁRIO DE BANDEJA)	Melhor lugar para guardar ovos. Coloque o UTILITÁRIO DE BANDEJA na prateleira para facilitar o acesso.
8. COOLSELECT DUO (OPCIONAL)	Ajuda a preservar o sabor e prolonga o frescor de seus alimentos. Use-o para armazenar carne, legumes, aves, peixe ou qualquer outro alimento que seja consumido regularmente.
9. FRUIT & VEGETABLE DRAWER (GAVETA DE FRUTAS E LEGUMES)	Usada para preservar o frescor das suas frutas e legumes que forem guardados no refrigerador. Foi desenvolvida especificamente para controlar o nível de umidade no interior da gaveta.
10. DAIRY BIN (RECIPIENTE DE LEITERIA)	Pode ser usado para armazenar pequenos laticínios como manteiga ou margarina, iogurte ou requeijão.
11. DOOR BINS (RECIPIENTES DA PORTA)	Projetado para lidar com itens grandes e volumosos, como galões de leite ou outros tipos de garrafas e recipientes de grande porte.
12. BEVERAGE STATION (ESTAÇÃO DE BEBIDAS) (OPCIONAL)	Pode ser usada para armazenar os itens usados com frequência, como bebidas enlatadas e lanches e permite o acesso a esses itens sem abrir a porta do refrigerador.

# Funcionamento

---

## NOTA

As garrafas devem ser colocadas sem espaços entre elas para evitar quedas quando a porta do refrigerador for aberta.

## ALERTA

- Se planeja se ausentar por um período prolongado, esvazie o refrigerador e desligue-o. Limpe o excesso da umidade das áreas internas do aparelho e deixe as portas abertas. Isso evitará o aparecimento de odores e fungos.
- Se o refrigerador não for usado por um longo período de tempo, retire o plugue.
- A deterioração do isolamento pode causar incêndio.

## Usar o coolselect duo (opcional)

---

O CoolSelect Duo foi projetado para tornar sua vida agitada um pouco mais fácil.

### Carne

Quando CARNE é selecionado, a temperatura do CoolSelect Duo é adequada para o armazenamento de carne ou presunto inserindo-lhe frio do congelador. Esse recurso também ajuda a manter carne ou presunto fresco por mais tempo.

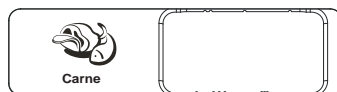

### Legumes

Quando LEGUMES é selecionado, a temperatura do CoolSelect Duo é adequada para o armazenamento de legumes ou fruta fechando-lhe frio do congelador. Esse recurso também ajuda a manter legumes ou fruta.

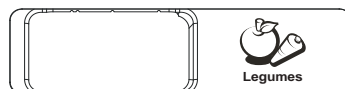

## NOTA

- Quando “Carne ou Vegetal” estiver em operação, qualquer item que você NÃO queira afetado deve ser retirado da gaveta.

# Funcionamento

## Remover os acessórios do congelador

Limpar e reorganizar o interior do congelador é um instante.

1. Remova a prateleira de vidro puxando a prateleira o máximo possível. Em seguida, levante-a suavemente e remova-a.

### ⚠ CUIDADO

- No caso de não ter ganchos na parte traseira para não ser inclinado, uma prateleira deve ser colocada profundamente em uma posição adequada, onde há blocos para prateleiras, como mostrado, se não, a prateleira pode cair de um refrigerador.

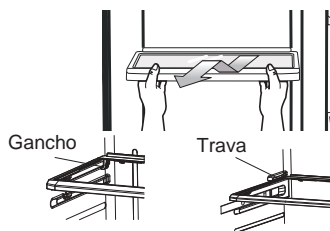

2. Retire o compartimento da porta segurando o compartimento da porta com as duas mãos e, em seguida, levante-o com cuidado.

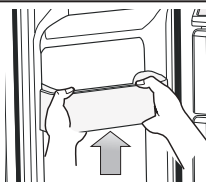

3. Remova a gaveta de plástico puxando-a para fora e levantando-a ligeiramente.

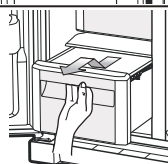

4. Remova o balde da máquina de gelo, levantando e puxando-o para fora.

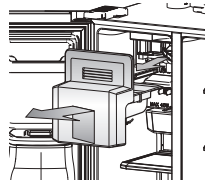

5. Remova a tampa do pé dianteiro abrindo as portas do congelador e do refrigerador e removendo os três parafusos. Quando os parafusos estiverem livres, retire a tampa. Para recolocar a tampa do pé da frente, coloque-o de volta em sua posição original e aperte os três parafusos.

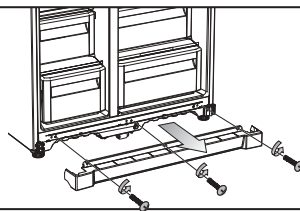

### 📖 NOTA

- Não use força excessiva quando remover a tampa.
- Caso contrário, a tampa pode quebrar e causar ferimento.

# Funcionamento

## Remover os acessórios do congelador.

1. Remova a prateleira de vidro puxando a prateleira o máximo possível. Em seguida, levante-a e remova-a suavemente.

### ⚠ CUIDADO

- No caso de não ter ganchos na parte traseira para não ser inclinado, uma prateleira deve ser colocada profundamente em uma posição adequada, onde há blocos para prateleiras, como mostrado, se não, a prateleira pode cair de um refrigerador.

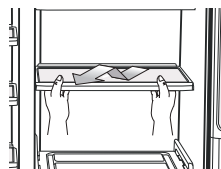

2. Retire a gaveta de legumes e frutas pressionando os entalhes encontrados no lado esquerdo e direito da tampa do Veggie Box/Dry Box e remova-os puxando para a frente. Segurando a gaveta com uma mão, levante-a um pouco enquanto a puxa para frente e retire-a do refrigerador.

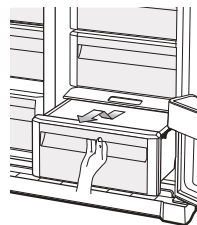

3. Retire o compartimento da porta segurando o compartimento da porta Galão com as duas mãos e, em seguida, levante-o suavemente.

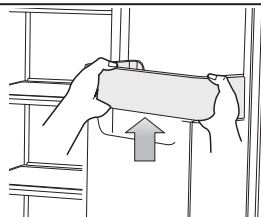

4. Empurre a alça do Fixador da Caixa, levante o Reservatório de Água e retire-o.

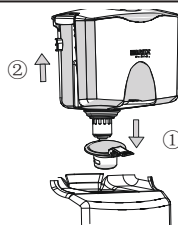

### 📄 NOTA

- Antes de remover qualquer acessório, assegure que nenhum alimento está no caminho. Quando possível, remova o alimento completamente para reduzir o risco de acidentes.

# Funcionamento

---

## Limpar o seu refrigerador

---

Cuidar de seu refrigerador Samsung Side-By-Side irá prolongar a vida útil de seu aparelho e ajuda a manter sem odores e germes.

### Limpar a parte interna

Limpe as paredes internas e acessórios com um detergente suave e em seguida limpe com um pano macio. Pode remover as gavetas e prateleiras para fazer uma limpeza mais profunda. Apenas assegure que seca as gavetas e prateleiras antes de colocá-las novamente no lugar.

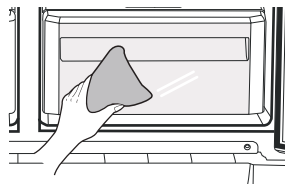

### Limpendo a área externa

Limpe o painel digital e o painel do mostrador com um pano limpo e macio. Borrife água no pano de limpeza em vez de borrifar diretamente na superfície do refrigerador. Isso ajuda a garantir uma distribuição uniforme da umidade na superfície. Portas, alças e superfícies do gabinete devem ser limpos com um detergente suave e depois pode usar um pano macio para secá-lo. Para preservar o seu aparelho, a parte externa deve ser lusturada uma ou duas vezes por ano.

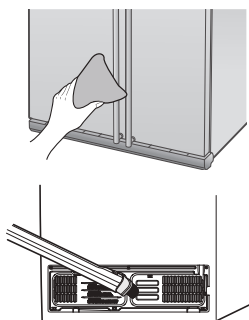

### **ALERTA**

- Não use gasolina, diluente, ou Clorox™ para a limpeza.
- Podem danificar a superfície do aparelho e podem criar risco de incêndio.

Se a vedação de borracha da porta estiver suja, as portas provavelmente não fecharão adequadamente e o refrigerador não funcionará eficientemente. Manter os vedantes de porta livres de areia ou sujeira ao limpá-las com um detergente suave e um pano úmido. Limpar com um pano umedecido, limpo.

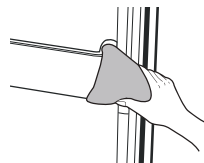

### **CUIDADO**

- Não borrife o refrigerador enquanto estiver conectado, pois isso pode causar um choque elétrico. Não limpe o refrigerador com gasolina, diluente ou detergente para carros por risco de incêndio.



# Funcionamento

---

## Limpar o Home Bar

Use um pano úmido para limpar o dispensador de gelo e água. Em seguida, seque com um pano limpo e macio.

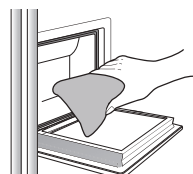

## Mudar as luzes internas

---



### ALERTA

- Não substitua a lâmpada LED a título particular e entre em contato com a equipe de reparos especializada, se necessário.
- E assegure que a nova lâmpada LED é igual a antiga. Não quebre a tampa da lâmpada.

## Usar as portas

---

As portas do refrigerador estão equipadas com um recurso de abertura e fechamento da porta que garante que as portas fechem completamente e ficam bem vedadas.

Depois de abrir além de um certo ponto, a porta irá “prender” e permanecer aberta. Quando a porta está entreaberta à frente da trava que permite que permaneça aberta, fechará automaticamente.

# Resolução de problemas

Sintoma	Ação
O refrigerador não funciona de todo ou não esfria suficientemente.	<ul style="list-style-type: none"><li>• Verifique se a alimentação está conectada corretamente.</li><li>• O controle de temperatura no painel do mostrador está posicionado na temperatura correta? Tente ajustá-lo numa temperatura mais baixa.</li><li>• O refrigerador está sob luz solar direta ou muito perto de uma fonte de calor?</li><li>• A parte de trás do refrigerador está muito perto da parede e impede a circulação de ar?</li></ul>
O alimento no congelador está congelado.	<ul style="list-style-type: none"><li>• O controle de temperatura no painel do mostrador está posicionado na temperatura correta? Tente ajustá-la numa temperatura mais quente.</li><li>• A temperatura na sala é muito baixa?</li><li>• Armazenou a comida com um alto teor de água na parte mais fria do refrigerador? Tente mover esses itens para o corpo do refrigerador em vez de mantê-los na gaveta CoolSelect Duo™.</li></ul>
Ouve ruídos ou sons estranhos.	<ul style="list-style-type: none"><li>• Verifique se o refrigerador está nivelado e estável.</li><li>• A parte de trás do refrigerador está muito perto da parede e impede a circulação de ar?</li><li>• Caiu algo detrás ou debaixo do refrigerador?</li><li>• Ouve-se um som de “tique-taque” da parte interna do refrigerador. Isso é normal e ocorre porque vários acessórios se contraem ou se expandem de acordo com a temperatura interna do refrigerador.</li></ul>
Os cantos dianteiros e laterais do aparelho estão quentes e ocorre a condensação.	<ul style="list-style-type: none"><li>• Um pouco de calor é normal já que anti-condensadores estão instalados nos cantos frontais do refrigerador para evitar a condensação</li><li>• A porta do refrigerador está entreaberta? A condensação pode ocorrer quando deixa a porta aberta por um longo tempo.</li></ul>
Não está dispensando gelo.	<ul style="list-style-type: none"><li>• Esperou por 12 horas após a instalação da linha de abastecimento de água antes de fazer gelo?</li><li>• A linha de água está conectada e a válvula de corte está aberta?</li><li>• Parou o funcionamento da máquina de gelo manualmente? Assegure que Tipo de gelo está definido para Em cubos ou Esmagado.</li><li>• Existe algum gelo bloqueado dentro da unidade de armazenamento de gelo?</li><li>• A temperatura do congelador está muito quente? Tente reduzir a temperatura do congelador.</li></ul>
Pode ouvir água borbulhando no refrigerador	<ul style="list-style-type: none"><li>• Isso é normal. O borbulhar é o resultado da circulação do líquido refrigerante pelo refrigerador.</li></ul>

# Resolução de problemas

---

Sintoma	Ação
Tem um mau cheiro no refrigerador.	<ul style="list-style-type: none"><li>• Tem um alimento estragado?</li><li>• Assegure que alimentos com cheiro forte (por exemplo, peixe) estão enrolados de modo que estejam hermeticamente fechados.</li><li>• Limpe seu congelador periodicamente e jogue fora qualquer alimento estragado ou com suspeita de estar estragado.</li></ul>
Forma-se gelo nas paredes do congelador.	<ul style="list-style-type: none"><li>• A ventilação de ar está bloqueada? Remova todas as obstruções para que o ar possa circular livremente.</li><li>• Deixe espaço suficiente entre os alimentos armazenados para circulação de ar eficiente.</li><li>• A porta do congelador está fechada corretamente?</li></ul>
Dispensador de água não está funcionando.	<ul style="list-style-type: none"><li>• A linha de água está conectada e a válvula de corte está aberta?</li><li>• A tubagem da linha de abastecimento de água foi esmagada ou torcida? Assegure que a tubagem está liberta e livre de qualquer obstrução.</li><li>• O reservatório de água está congelado porque a temperatura do refrigerador está muito baixa? Tente selecionar um ajuste mais quente no mostrador do painel principal.</li></ul>
O alarme não soa mesmo que a porta esteja aberta?	<ul style="list-style-type: none"><li>• O alarme da porta soa somente quando a porta do refrigerador está entreaberta em um ângulo de mais de 15 por mais de 2 minutos. Inicialmente, o alarme soa com 10 toques consecutivos, em seguida, toca 10 vezes consecutivas a cada minuto.</li></ul>

## I. ABRANGÊNCIA E PRAZO DE GARANTIA

A SAMSUNG ELETRÔNICA DA AMAZÔNIA LTDA. (SAMSUNG) garante o produto acima identificado contra defeitos de material e mão-de-obra, em condições normais de uso e manutenção, pelo prazo de 3 (três) meses (garantia legal), mais 9 (nove) meses de garantia adicional, num total de 1 (um) ano, contado a partir da data de aquisição, ou da data da entrega do produto, identificada pela Nota Fiscal de venda ao Consumidor Final do produto, emitida no Brasil, por um revendedor autorizado pela SAMSUNG. A SAMSUNG, sem nenhum custo para o usuário, reparará o produto de acordo com os termos desta garantia. O reparo poderá incluir a substituição de peças, por novas ou reconcondicionadas equivalentes, dependendo de prévio consentimento do consumidor quanto às últimas. Este produto e as peças substituídas serão garantidos pelo restante do prazo original. Todas as peças substituídas se tornarão propriedade da SAMSUNG. A SAMSUNG concederá, ainda, APENAS AOS COMPRESSORES Digital Inverter em REFRIGERADORES e AOS MOTORES DIGITAL Inverter em LAVADORAS, uma garantia de 10 (dez) anos, contados a partir da data de aquisição identificada pela Nota Fiscal de venda do Consumidor Final do produto ou da data de entrega do produto. Essa garantia não se aplica aos motores com transmissão através de correias ou aos demais componentes do produto.

A SAMSUNG oferece diferentes formas de execução do reparo, como o atendimento no balcão da assistência autorizada, atendimento domiciliar e envio via correios, dependendo do modelo do produto atendido. Para maiores detalhes entre em contato com nossa central de atendimento ao cliente 4004-0000 (Capitais e grandes centros) e 0800-124-421 (Demais cidades e regiões).

## II. CONDIÇÕES DE GARANTIA

A SAMSUNG não assume qualquer obrigação ou responsabilidade por acréscimos ou modificações desta garantia, salvo se efetuadas por escrito em caráter oficial. A garantia não cobre a instalação do equipamento ou acessórios, bem como danos decorrentes da instalação inadequada que tenha sido executada por um prestador de serviço não autorizado pela SAMSUNG. A SAMSUNG não será de forma alguma responsável por qualquer acessório que não seja de seu fornecimento, que anexado ou usado com seus aparelhos, ou pelo funcionamento de seus aparelhos ou acessórios com outros que não os fornecidos pela SAMSUNG. Tais acessórios estão expressamente excluídos da garantia, e a SAMSUNG não será responsável por quaisquer danos causados ao produto resultantes de tais fatos.

## III. ITENS EXCLUÍDOS DESTA GARANTIA

A garantia não cobre: (a) Defeitos ou danos resultantes do uso irregular do produto pelo cliente, como: superfícies plásticas e outras peças expostas, arranhadas, trincadas ou quebradas, limpeza, em desacordo com o Manual do Usuário, bem como derramamento de alimentos ou líquidos de qualquer natureza; (b) Defeitos ou danos decorrentes de testes, instalação, alteração, modificação de qualquer espécie em nossos produtos, bem como o reparo realizado por outras oficinas que não sejam Autorizadas SAMSUNG para este produto; (c) Quebra ou danos que não foram constatados no ato da aquisição; (d) Produtos que tenham tido o número de série removido, adulterado ou tornado ilegível; (e) Defeitos e danos decorrentes da utilização de componentes não compatíveis e não originais com o produto SAMSUNG; (f) Defeitos e danos causados por agentes naturais (enchente, maresia, descarga elétrica e outros), exposição excessiva ao calor ou a umidade; (g) Desempenho insatisfatório do produto devido à instalação ou rede elétrica local inadequada. (h) Peças que se desgastam naturalmente com o uso regular, tais como lâmpadas, filtros, botões de comando, puxadores, bem como, a mão-de-obra utilizada na aplicação das peças e as consequências advindas dessas ocorrências. (i) Falhas no funcionamento do produto decorrentes da falta de fornecimento ou problemas e/ou insuficiência no fornecimento de energia elétrica e/ou água, tais como oscilações de energia elétrica que ultrapassem os limites de operação estabelecidos no Manual de Usuário e/ou pressão de água insuficiente para o ideal funcionamento do produto. (j) Serviços e/ou despesas de manutenção e/ou limpeza do produto. (k) Falhas no funcionamento normal do produto decorrentes da falta de limpeza e excesso de resíduo, ou ainda, decorrente da existência de objetos em seu interior, estranhos ao seu funcionamento e finalidade de utilização.

## IV. CONSIDERAÇÕES GERAIS

Esta garantia substitui todas as outras garantias expressas ou tácitas, incluindo sem limitação, garantias tácitas de comercialização e adequação a um fim específico. As formas de execução do reparo e a rede de assistências técnicas autorizadas da SAMSUNG podem ser consultadas através de seu site <http://www.samsung.com/br/> ou

---

central de atendimento ao cliente 4004-0000 (Capitais e grandes centros) e 0800-124-421 (Demais cidades e regiões). Caso o produto apresente problema e este não esteja dentre as causas excluídas da garantia, a SAMSUNG, através de sua rede de assistências técnicas autorizadas, providenciará o devido reparo do produto, sem custo ao cliente. A SAMSUNG não oferece nenhuma garantia quanto à cobertura, disponibilidade ou nível dos serviços oferecidos por companhias telefônicas, de fornecimento de água, energia ou gás; em hipótese alguma a SAMSUNG será responsável por indenização superior ao preço da compra do aparelho, por qualquer perda de uso, perda de tempo, inconveniência, prejuízo comercial, perda de lucros ou economias, por outros danos diretos ou indiretos, decorrentes do uso ou impossibilidade de uso do produto. Esta Garantia fica automaticamente cancelada na ocorrência de qualquer uma das hipóteses do item III.



*Customer Contact Center*

 **0800 124 421**

*SUA LINHA DIRETA COM A SAMSUNG*

**[www.samsung.com/br/support](http://www.samsung.com/br/support)**

## Contate SAMSUNG WORLD WIDE

Se tiver quaisquer perguntas ou comentários sobre os produtos da marca Samsung, entre em contato com o centro de atendimento ao cliente da SAMSUNG.

País	Centro de contato	Sítio web
BRAZIL	0800-124-421 (Demais cidades e regiões) 4004-0000 (Capitais e grandes centros)	<a href="http://www.samsung.com/br/support">www.samsung.com/br/support</a>

